



家庭用

日本国内専用
Use only in Japan

45L小型冷蔵庫 OB-45G 取扱説明書

Non Flon
ノンフロン



保証書付

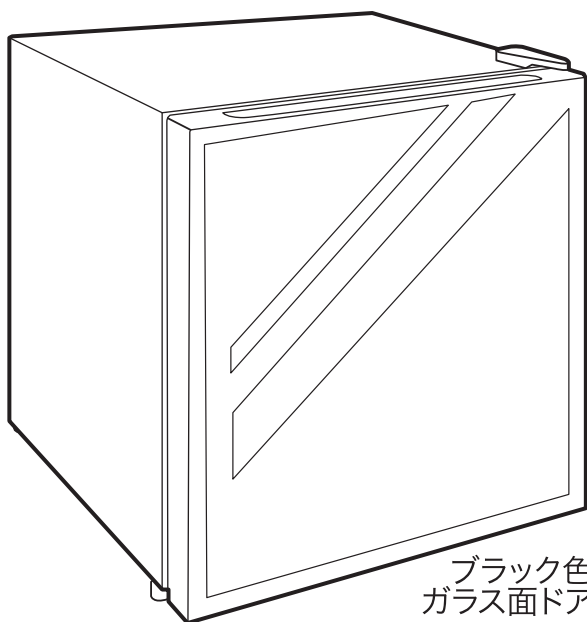

ブラック色
ガラス面ドア

冷蔵室
45L

直冷タイプ

※直冷タイプは、手動による霜取りが必要です。

50/60Hz 国内共用 説明書

- このたびは、本製品をお買い求めいただき、誠にありがとうございました。
- ご使用になる前にこの「取扱説明書」を正しく、ご確認を頂き深くお読みになり、ご使用ください。
- お読みになった後は、大切に保管を行って必要に応じてご利用ください。
保証書は、必ずお受け取りください。

- 保証書は「お買上げ日・販売店名」などの記入を確かめて、販売店からお受け取りください。
- 取扱説明書と保証書は、大切に保存を行ってください。

FOR USE IN JAPAN ONLY

※製品は、絵と少し違うことがあります。

日本国内100V専用(定格100V以外の電源では使用できません)

警告	爆発注意	この製品は、冷媒にR600a/インフタン・ガスを使用しています。 取り扱い注意
	火災注意	

INDEX/もくじ

ページ

安全上のご注意	1
△警告	2
△警告・注意	3~4
各部の名称と使い方(材質)	5
開閉寸法図および設置スペースの目安	5
据え付けるときには	6
ご使用方法①まずはじめに	7
ご使用方法②温度調節について	7
ご使用方法③氷のつくり方	7
食品の保存場所	8
食品保存のコツ	8
霜取りについて	8
お手入れの仕方	9
こんなときには	9
こんな異常を感じたら	10
修理を依頼される前に	10
アフターサービスと保障について	11
冷蔵庫を廃棄処分するとき	12
メモ	12
仕様	13
保証書	13

保証書は、13ページに添付を行っております。
保証書は必ず受け取っていることの確認を行ってください。

安全上のご注意

必ずお守りください (安全に、ご使用いただくために)

この取扱説明書では、誤った取り扱いによる事故を未然に防ぐための注意事項を、マークをつけて表示を行っています。マークの意味は次の通りです。



警告

この表示を無視し、誤った取り扱いをすると、使用者が死亡または重傷を負う可能性が想定される内容の表示を行っています。



注意

この表示を無視し、誤った取り扱いをすると、使用者が傷害を追う可能性、または物的損害の発生が想定される内容の表示を行っています。

お願い

この表示は、本機器を安全・快適に使用するために是非理解いただきたい事柄の表示を行っています。

上記に述べる重傷、傷害、使用者とはそれぞれ次のような事柄を指し示します。

重傷：失明・けが・やけど(高温・低温)・感電・骨折・中毒などで後遺症が残るもの、または治療に入院や長期の通院を要する事柄を指し示します。

傷害：治療に入院や長期の通院を要さない、けが・やけど(高温・低温)・感電などを指し示します。

物的傷害：家屋・家財および家畜・ペットにかかわる拡大損害を指し示します。

使用者：本機器の使用者を想定し考えています。ただし、使用者は購入者だけではなく、その家族・来客・購入者から機器を譲渡された人も含みます。

絵表示の意味



注意

△記号は注意(危険・警告を含む)を促す内容があることを告げるものです。
△の中や近くに具体的な注意内容が描かれています。



例 ……感電注意



禁止

⊘記号は危険・警告・注意禁止の行為であることを告げるものです。
⊘の中や近くに具体的な禁止内容が描かれています。



例 ……分解禁止



行為の強制・指示

●記号は行為を強制・指示する内容があることを告げるものです。
●の中や近くに具体的な強制・指示内容が描かれています。



例 ……必ず行う

警告

誤った取り扱いをすると、使用者が死亡または重傷を負う可能性が想定される内容の表示を行っています。

 <p>AC100V専用 AC100V以外</p> <p>国内のみ使用する この機器は日本国内向け(AC100V専用)です。海外での使用は行わないでください。 ●海外での使用は事故や火災の原因となります。 ●この場合は当社では責任を負いません。</p>	  <p>禁止</p> <p>電源プラグやコンセントは絶対に濡れた手でさわらないでください。 ●感電のおそれがあります。</p>
  <p>15A専用 コンセント</p> <p>電源は必ずAC100V15Aの専用コンセントを単独で使用を行ってください。また、電源プラグは刃の根元まで確実に差し込んで使用を行ってください。 ※基本的に、車載や船舶などへの搭載使用は不可となります。</p>	  <p>換気</p> <p>ガス漏れ(冷蔵・凍庫の設置を行った室)に気づいたらガスの元栓(ガスコンロやストーブ用など)を閉め、冷蔵・凍庫やコンセントには手をふれず、窓を開けて換気を行ってください。 ●引火爆発し、火災ややけどの原因となります。</p>
  <p>必ず行う</p> <p>電源プラグは刃及び刃の取り付け面にほこりなどが付着となった場合は、よくふき取ってください。 ●火災の原因となります。</p>	  <p>必ず行う</p> <p>冷蔵庫や冷凍庫を捨てるときは、扉パッキンを外す事の確認を行ってください。 ●幼児が閉じこめられると危険です。 ●リサイクル法に基づき、廃棄処分を行ってください。</p>
  <p>電源プラグを抜く</p> <p>冷蔵庫のお手入れのときは必ず電源プラグをコンセントから抜き確認後に行ってください。 ●感電のおそれがあります。</p>	  <p>分解禁止</p> <p>改造や分解、修理は絶対にご自身で行わないでください。 ●火災や漏電の原因となり、感電するおそれがあります。 ●故障や修理のときは販売店または、吉井電気(株)窓口にご連絡ください。</p>
 <p>警告</p>  <p>爆発注意</p>  <p>火災注意</p> <p>この製品は、冷媒にR600a/イソブタン・ガスを使用しています。</p> <p>取り扱い注意</p>	  <p>アースする アース(接地)を行ってください。</p> <p>●故障や漏電のとき、感電するおそれがあります。 ●アースの取り付けは、お買上げの販売店にご相談ください。</p>

※製品は、絵と少し違うことがあります。

警告

注意

誤った取扱をすると、人が傷害を負う可能性や物的損害の発生が想定される内容の表示を行っています。

  <p>水場での使用禁止</p> <p>水のかかる場所、湿気の多い場所で使用を行わないでください。</p> <ul style="list-style-type: none">●故障、感電のおそれがあります。●本体に水をかけたり、水につけて洗わないでください。●感電や故障、さびの原因になります。	  <p>禁止</p> <p>冷蔵庫・冷却器には医薬品や学術資料は入れないでください。</p> <ul style="list-style-type: none">●家庭用冷蔵庫では温度管理の厳しいものは保存できません。
  <p>禁止</p> <p>火気や水気のそばや、シンナー、ベンジンなどの可燃性のものの近くで使用を行わないでください。</p> <ul style="list-style-type: none">●変形や故障の原因、または火災やけつのおそれがあります。●この製品は、冷媒にR600a/イソブタンガスの使用を行っています。屋外での使用や、直射日光が当たる場所や高温多湿になる場所を避けて、特にコンロやストーブなどの高熱を発生する器具などの周囲には設置を行わないでください。	  <p>電源プラグを抜く</p> <p>雷が聞こえたら電源プラグをコンセントから抜いてください。</p> <ul style="list-style-type: none">●落雷による機器の損傷を予防するため、雷の音が聞こえたときは使用をやめ、電源プラグをコンセントから抜いてください。
  <p>禁止</p> <p>延長コードの使用(タコ足配線)を行わないでください。</p> <ul style="list-style-type: none">●電圧が低下したり、故障や火災の原因になります。	  <p>禁止</p> <p>ビン類、カン類は、冷却器内へ入れないでください。</p> <ul style="list-style-type: none">●中身が凍って割れ、けがをすることがあります。
  <p>禁止</p> <p>電源プラグを冷蔵庫の背面に押し付けしないでください。</p> <ul style="list-style-type: none">●傷つき加熱発火のおそれがあります。 <p>電源コードは傷つけや加工を行わないでください。</p> <ul style="list-style-type: none">●踏みつけたり、ひっぱったり、ねじったりすると電源コードが破損し、漏電や感電、発火の原因になります。	  <p>必ず行う</p> <p>電源プラグを抜くときは、電源コードを持たずに先端の電源プラグを持って引き抜いてください。</p> <ul style="list-style-type: none">●感電やショートし、発火することがあります。
  <p>禁止</p> <p>引火しやすいものは入れないでください。</p> <ul style="list-style-type: none">●エーテル、LPガス、ベンジン、接着剤などは揮発しやすく引火爆発の危険性があるので庫内には入れないでください。	  <p>禁止</p> <p>電源コードや電源プラグが傷んだり、コンセントの差し込みがゆるいときは使用を行わないでください。</p> <ul style="list-style-type: none">●感電・ショート・発火の原因となります。
  <p>禁止</p> <p>ドアにはぶらさがったり、本体の上に乗らないでください。</p> <ul style="list-style-type: none">●ドアにぶらさがると冷蔵庫が倒れたり、上に載せたものが落ちたり危険です。	  <p>禁止</p> <p>霜取りのとき、キリやナイフなどの使用を行わないでください。</p> <ul style="list-style-type: none">●冷却器を傷めガスもれのおそれがあります。

※製品は、絵と少し違うことがあります。

警告 **注意** 誤った取扱をすると、人が傷害を負う可能性や物的損害の発生が想定される内容の表示を行っています。

 <p>禁止</p>  <p>お手入れのとき、金属タワシ、ミガキ粉、ベンジン、ベンゾール、シンナーなどの使用は行わないでください。</p> <ul style="list-style-type: none">●変形や故障の原因になり、さらに火災ややけどの危険があります。	 <p>禁止</p>  <p>冷蔵庫内の冷却器壁や容器などには、ぬれた手でふれないでください。</p> <ul style="list-style-type: none">●凍傷になる恐れがあります。
 <p>電源プラグを抜く</p>  <p>異常時(こげくさい等)は、電源プラグをコンセントから抜き運転中止の確認を行って点検の依頼を行ってください。</p> <ul style="list-style-type: none">●異常のまま運転を続けると、感電や火災などの原因となります。	 <p>禁止</p>  <p>冷蔵庫後面下部の機械部に手や物などを入れないでください。</p> <ul style="list-style-type: none">●発熱部があり、やけどやケガや感電の恐れの原因になります。
 <p>電源プラグを抜く</p>  <p>長時間で使用にならないときは、食品を取り出し、必ず電源プラグをコンセントから抜いておいてください。</p> <ul style="list-style-type: none">●絶縁劣化による感電や漏電火災の原因になります。	 <p>必ず行う</p>  <p>冷蔵庫を運搬するときは、手袋を使用し保護するなど本体を確実に持って運搬を行ってください。</p> <ul style="list-style-type: none">●扉を持ったり、手をすべらすと、けがをする場合があります。

! 必ず行う 周囲を囲むまたは組み込/ビルトイン式などの場合には換気孔を設けて、その障害を避ける事が出来る様に行ってください。

! 必ず行う メーカーにより推奨された、霜取り方法を行い、他のメカニカルな機器や方法での短縮/加速的な事は、行わないでください。

! 必ず行う 冷媒回路を、損傷させない様に十分に、ご注意ください。

! 禁止 製品がその使用適応タイプで無い限り、仕切られた各食品貯蔵室中で電気器具などの使用を行わない事がメーカーによって推奨されています。

! 必ず行う 冷媒には可燃性ガスR600aを断熱材には可燃性発泡シクロペンタンの使用を行っております。コンプレッサーなど冷媒関連や配管などの修理点検はメーカーまたは専門の修理技術者へ依頼し、処分時にはガス漏れなどに注意を行い適切にリサイクル関連業者へ依頼を行ってください。

! 必ず行う コードを下向きにし、プラグを根元まで確実に差し込む。

! 必ず行う この機器は、安全に責任を負う人の監視又は指示がない限り、補助を必要とする人(子供を含む)が単独で機器を用いることを意図しておりません。この機器で遊ぶことがないように、子供を監視することが望ましいです。

※製品は、絵と少し違うことがあります。

各部の名称と使い方〈材質〉

◎直冷タイプの冷蔵庫は、定期的に、お客様による霜取り作業が必要となります。

冷却器扉(開閉式)〈ABS〉 **注意** ※扉割れの恐れあり
扉は基本的に上の位置で止まりません。
◎扉の引っ掛かりや貼り付きなどによる閉め忘れに注意

温度調節つまみ〈ABS〉
庫内温度を調節するとき、操作を行ってください。

製氷皿〈PP〉
水を入れて氷を作ります。

小物だな(取っ手) (白色) 〈ABS〉
※取っ手の左右を、上側へ押し上げると外せます。

本体〈鋼板〉

冷却器〈金属/アルミ〉
多量の氷やアイスクリームや冷凍食品の保存には向きません。
※定期的に、霜取り作業が必要

網 棚〈金属被覆塗装〉

扉だな(取っ手) 〈ABS〉 (白色)
びん類やペットボトルなどを入れてください。
※取っ手の左右を、上側へ押し上げると外せます。

露(霜)受皿(白色)〈PS〉
霜取り時などに解けた水を受けます。

庫内〈HIPS〉

調節脚(固定脚)〈PP〉
冷蔵庫ががたつかないように調節するネジです。

扉パッキン〈PVC〉

◎便利で使いやすい製品にするため、製品改良に努めています。このため、一部仕様が変わることがありますのでご了承ください。

開閉寸法図および設置スペースの目安

お願い

(単位:mm)

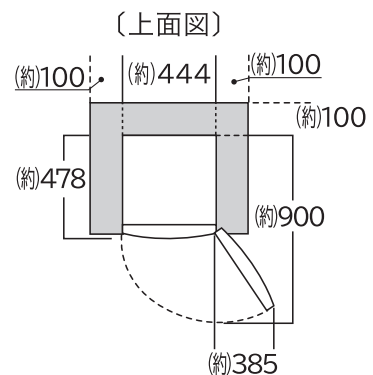
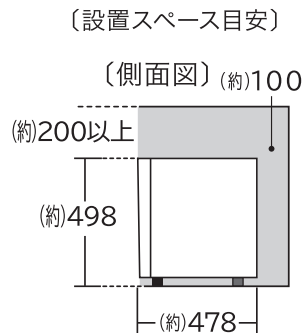
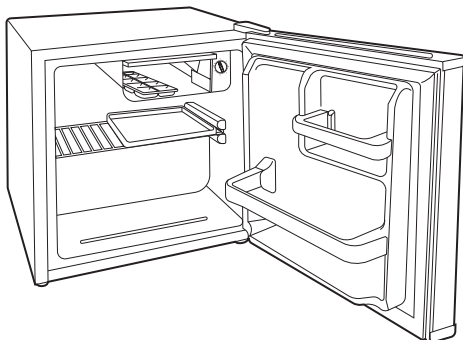

※約140度開き時寸法

据え付けるときには ※下記の内容にしたがって、正しく据え付けてください。 **お願い**

据え付け場所

1. 水平で床が丈夫なところ

- 不安定な据え付けは振動や騒音の原因となります。ガタつきは前面に向かって前足左右の調節脚(ねじ)で調整を行ってください。
- ジュータンやたたみの上に一時的に据え付けるときは、下に板を敷くなどを行ってください。(熱などにより変質や変色することがあります。)
- 停電や誤って電源が切れた状態、故障により停止となった場合、温度によって水が床などへ、付着する事がありますので、停止となった場合は直ぐに床面の点検を行って、布などで拭き取って頂く様に、ご注意願います。(また、この場合に発生となった床などのクリーニング・修理代などの責務は、ご容赦ください。)
- 本体の後側底部のコンプレッサー台座(金属板)を床面などの上では、引きずらないでください。設置の時や移動時に、ご注意願います。床面などを傷めつける恐れがある場合は、シートやマットなどで保護を行ってください。



冷蔵庫本体を床面/フローリングなどの上で引きずらないでください。

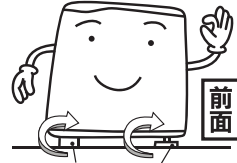

調節脚(ネジ)
左に回すと前上がりになります

2. 熱気・湿気が少ないところ

- 直射日光やコンロの熱は冷却力を弱め、電気代のムダになります。



湿気や水のかかる所は、錆びたり絶縁が悪くなるおそれがあります。

- 腐食性ガスが発生しやすい温泉地や工業地帯、塩分の多い海岸地帯などでは、配管パイプが腐食し、冷えなくなることがあります。(この場合の修理は、保証期間内であっても有償修理扱いとなります。)
- この製品は、冷媒にR600a/イソブタンガスの使用を行っています。熱気・湿気・水気や錆びには、十分に注意し設置を行ってください。

3. 風通しの良いところ

- 冷蔵庫の周囲は隙間を開けて風通し循環をよくする確認を行ってください。隙間が少ないと冷却力が弱まり電気代のムダになります。

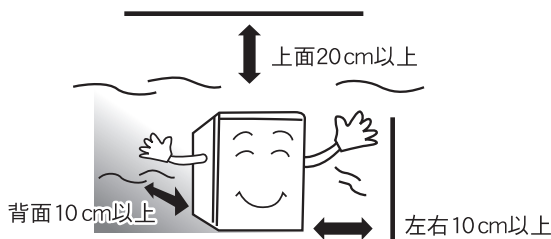

周りが囲まれた(BOX・ボックス)状態の場所などへの設置は、風通しが悪くなり、冷却力の低下や故障の原因となる事がありますので、ご注意願います。

アースについて



アースを行ってください。故障や漏電のとき、感電することがあります。

- 次のような所に据え付ける場合はお買い上げの販売店に依頼し、必ずアース工事を行ってください。(D種接地工事・有料)
- 土間・コンクリートの床
- 洗い場など、水気・湿気の多いところ
- 地下室など、漏水や露のつくおそれがあるところ

アース線の接続について

- アース線(市販品)を使い、背面下部のアース線取付用ねじに接続を行った後(向かって左単独側)に片側の線を家庭用アースコンセント端子などへ接続を行ってください。
- なお、次のような所には接続を行わないでください。
 - 水道管 (配管にプラスチックが使われており、アースになりません)
 - ガス管 (爆発・引火のおそれがあります。)
 - 電話線のアースや避雷針 (落雷の時に危険です。)

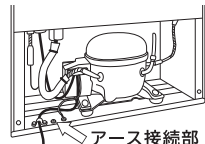

アース接続部



アースする

漏電遮断器について

- 水気の多い場所に据え付けるときはアースの他さらに漏電遮断器の設置が義務づけられています。お買い上げの販売店か、電気工事店にご相談(有料)ください。

本体底部について 【冷蔵庫 底面】

お願い

注意
金属底板/各脚による傷つき注意

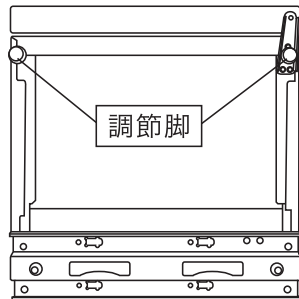

冷蔵庫本体を床面/フローリングなどの上で引きずらないでください。

- 本体底部には、硬い材質が使用されています。設置時や本体を移動させるときに、床面の材質によっては傷や汚れを付ける恐れがあります。必要に応じてビニールシートやマットなどで床面などの保護を行ってください。
- 電源プラグを抜き差しする時は、温度調節つまみを「切」位置にする事を確認する。

※製品は、絵と少し違うことがあります。

ご使用方法 ①まずはじめに

お願い

1. 柔らかい布に水を含ませ、絞ったあとに、庫内をきれいに拭いてください。洗った付属品を所定の位置に入れてください。

2. 電源プラグを100ボルトのコンセントに差し込んでください。温度調節つまみを4~5(中冷)へセット確認を行います。

3. 約2~3時間運転し、庫内が冷えてから(冷えたことの確認を行って)食品を入れてください。

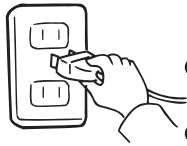

5分以上まって

- 最初はプラスチックなどのおいがすることがあります。庫内が冷えれば消えますので、そのままご使用ください。(製氷皿などは食器洗い用洗剤などで洗ってからご使用ください。)
- 電源プラグを抜いたときは、すぐに差し込まず、5分以上待ってください。圧縮機が一時的に動かないときがあります。
- 寒冷剤を入れるときは、袋の破れたものは入れないでください。中身がもれると、さびや故障の原因になります。
- 本体の天面上に、熱器具などを置いて使用を行わないでください。天面は鋼板ですが、熱により変形・変色し本体を損傷する可能性があります。

お客様へ

冷蔵庫の右上の面の冷却器の内外面(図の色部分)に霜が付きま。これは、この部分が冷却部になっているため、異常ではありません。冷却器は、前面の上部にも冷気の流れの関係で霜が張り出すようにつくことがあります。

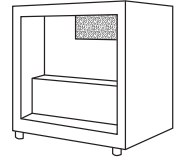

冷却器の霜は自然にとれる事もありますが、冷却器の霜取りについては、取扱説明書8ページの“霜取りについて”をお読みください。

ご使用方法 ②温度調節について

お願い

通常は、温度調節つまみを“3~5”(中冷)の位置で、ご使用ください。

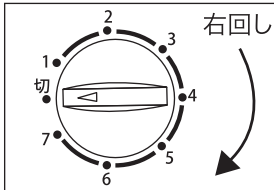

●温度を変えたいとき

必要に応じて、温度を変えたいときは、下表を参考に調整を行ってください。

●電源プラグを抜き差しするとき

温度調節つまみを「切」位置にする事を、ご確認ください。

つまみ	使 い 方(目安)
切	●冷却運転が停止します。 ●冷却器の霜取り作業前の準備時など。
1~2(弱冷)	●冬期など周囲温度の低いとき。 ●庫内をあまり冷やす必要のないとき。
3~5(中冷)	●通常使用のとき。 (※6は、食品の量が多いとき、周囲温度が高いとき、強く冷やしたいとき)
6~7(強冷)	●急いで食品を冷やしたいとき。 ●早く氷を作りたいとき。(※7での使用後は必ず戻す)

上記の表は周囲温度、扉の開閉、庫内の食品の量、入れ具合などにより変わりますので目安にて、ご使用ください。

- ご注意**
- 温度調節つまみを“2”(弱冷)以下の場合、氷ができないことがあります。
※アイスクリームや冷凍食品は、冷却器の中では保存出来ません。
 - 温度調節つまみは“切”から“7”(または、その逆)へは回りません。

次のようなときに、庫内の食品が凍結することがあります。

- 温度調節つまみを長時間、“7”(強冷)位置のままに放置を行ったとき。
・温度調節つまみを“5”(中冷)以下にもどす事を行ってください。
- 周囲温度が5℃以下になったとき。
・温度調節つまみを“2”あるいは“1”(弱冷)にすると、凍りにくくなります。
- びん類は中身が凍って割れますから冷却器内に入れしないでください。

ご使用方法 ③氷のつくり方

氷をつくる時

- 製氷皿に8分目位まで水を注ぎ、冷却器に置いてください。

氷の取り出し方

- 製氷皿の両端を持って裏返し、軽くひねって氷をとります。

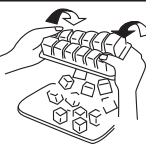

ご注意

製氷皿は図のような方向へムリに曲げないでください。割れることがあります。

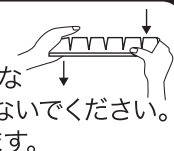

※製品は、絵と少し違うことがあります。

食品の保存場所

お願い

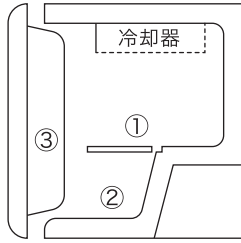

- 庫内温度は場所によってそれぞれ異なりますので食品によって適切な場所を選んで保存を行ってください。(目安)
- ①のところが最もよく冷えます。以下、②、③の順で冷えます。
- 冷却器内には、冷凍食品やアイスクリームは貯蔵できませんので入れないでください。

目安

ご注意 本製品はすべてにおいて家庭用となっております。アフターサービスの内容等は家庭用対象とさせていただきますので、ご了承ください。設置場所の温度については、+5°C~+32°Cが目安です。

※①~④の設定温度は参考です。確定保証するものではありません。

- ①冷蔵室上段(約2~4°C)
- ②冷蔵室下段(約4~7°C)
- ③冷蔵室扉棚(約5~8°C)
- ④冷却器内(約-8°C)

- 冷蔵を必要とする食品 天面に、食品が触れないようにする。(ぬれたり、凍ることがあります)
- 野菜など ●冷蔵小物類
- 冷蔵小物類 ●びん・缶類
- 製氷や一部の氷アイス(扉の開閉で温度が高めになります。)

◎図中の温度は、周囲30°C、温度調節つまみ“4”(中冷)にし、食品を入れずに扉を閉じ、安定となったときの目安です。

食品保存のコツ

お願い

包む

乾燥やにおいが移るのを防ぎます。水分の多い食品はそのまま置かず、包むなど棚の左側の方に置いてください。



すき間をあける(性能低下防止)

つめすぎると冷気の循環が悪くなります。また、食品に合った適切な位置へ置いてください。



冷ます

熱いままの物を入れると他の食品に悪い影響を与え、電気代のムダにもなります。



必要以上に冷やさない

温度調節ダイヤルは7(強冷)での長時間のご使用は避けてください。※使用後は4~5(中冷)以下に戻す事を確認し運転を行ってください。



開閉はてぎわよく

長時間扉を開放すると冷気が逃げます。また、結露する原因となります。開閉の回数にも注意を行って、電気代の軽減。



冷蔵庫で保存を行わなくてもよいものは入れないで

- 大根…しもやけすることがあります。
- ごぼう…スガはいりやすくなります。
- バナナ…皮が黒ずんできます。
- いも類…でんぷんが老化し、まずくなり腐りやすくなります。

霜取りについて

◎直冷タイプの冷蔵庫は、定期的にお客様による霜取り作業が必要となります。

お願い

冷却機に霜が多量につきまると冷却力が下がり、電気代のムダになります。霜が5mm程つきましたら、霜取りを行ってください。

霜の取り方

●冷蔵庫と冷却器内をからにする。(食品などは別の場所へ管理保存を行います。)

1. 製氷皿などを取り出します。
2. 温度調節つまみの目盛を“切”に合わせます。電源プラグを抜きます。そのまま、少し待ちます。(気温により、時間は調節を行ってください。)
3. 霜取りが終わりましたら、電源プラグを差し込み、温度調節つまみを元の位置(3~5)(中冷)に戻す事を行ってください。
4. 露(霜)受皿にたまった水を捨て、乾いた布でよく拭いてから元の位置に戻す事を行ってください。(庫内が冷えた事の、必ず確認を行ってください。)

- やむを得ず、食品を庫内へ残す場合は、霜取り中は庫内の食品の温度が上がらないように、扉の開閉はできるだけひかえてください。
- 自然式霜取りのため、周囲温度等により霜取り時間が長くなる場合があります。

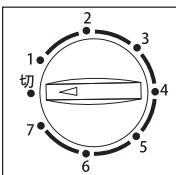

注意

必ず電源プラグを抜いてください。感電することがあります。

- 必ず露受皿を所定の位置(冷却器の下)にセットし、水を受けるように行ってから霜取りを行ってください。
- 水やお湯をかけたの霜取りは行わないでください。電気部品の絶縁が悪くなり、感電や焼損の危険があります。
- ナイフやドライバー等で冷却器の霜や氷をとることは、絶対に行わないでください。冷却器に傷がつき故障の原因になります。この場合の故障は、無償修理期間中でも有料となります。
- 電源プラグを抜き差しする時は、温度調節つまみを“切”位置にすることを確認する。
- 温度調節つまみを“切”に行った後、元に戻る場合は、5分以上時間をおいてから行ってください。



注意

- 霜取りのとき、キリやナイフ等使用を行わないでください。冷却器を傷めガスもれのおそれがあります。
- もしものときに誤って霜取りの際にガスもれが発生となった場合や、その他の原因でガスもれを感じた時は、すみやかに部屋の換気を行い、火気を避けてください。

お手入れの仕方

※冷蔵庫を清潔に保つために、月に一度程度お手入れを行ってください

お願い

お手入れの方法

いつも清潔にご使用いただくために、定期的にお手入れを行ってください。

警告 必ず電源プラグを抜いてください。感電することがあります。コンセントやプラグにつくほこりなどの汚れをときどきふきとってください。発火の原因になります。

●電源プラグを抜き差しする時は、温度調節つまみを「切」位置にすることを確認する。

1. 安全のため、必ず電源プラグを抜いてください。
2. 柔らかい布で、から拭きを行ってください。
3. 汚れのひどい箇所は、柔らかい布にぬるま湯か食器用洗剤を含ませて、拭き取ってください。
4. 食器用洗剤の使用を行った後は必ず水拭きと、から拭きを行ってください。



お手入れのしかた お手入れのポイント

- 付属品
取り外し、できる付属品は、水洗いできます。
- 扉パッキン
食品の汁などがついたままになっているとはやくいただきます。特に下の方の扉とパッキンの間は汚れやすいところですので、よく拭いてください。

お手入れ後の安全点検

- 電源コードに亀裂やすり傷がありませんか？
- ホコリやゴミなどが付着し、からまっていますか？
- プラグがコンセントにしっかりと確実に入っていますか？
- プラグに異常な発熱がありませんか？

もし、ご不明な点があれば、すぐにお買い上げの販売店、または、吉井電気窓口にご相談ください。

注意

- みがき粉、粉石鹼、金属タワシ、ベンジン、シンナー、石油、酸、熱湯、化学ぞうきん等は塗装面や部品を傷めますので使用を行わないでください。
- 直接水をかけないでください。漏電や故障の原因になります。
- プラスチックに食用油がついたときはふきとってください。プラスチックが割れることがあります。

警告 コンセントやプラグにつくほこりなどの汚れをときどきふきとってください。発火の原因になります。

注意

- 圧縮機に手を触れないでください。熱くなるので、やけどのおそれがあります。また、機械部などの金属部などで手指をケガないようにご注意ください。
- 外部や庫内に、直接水をかけないでください。ショートや感電のおそれがあります。



この製品は、冷媒にR600a/イソブタン・ガスを使用しています。
取り扱い注意

こんなときには

お願い

停電のとき(短時間内)

- できるだけ扉の開閉をひかえてください。1時間以内であれば食品の保存には影響ありません。
- あらかじめ停電が予告されている時には1~2時間前に温度調節ダイヤルを“6~7”〔強冷〕に調節を行って、充分冷やす事を行ってください。氷を作り、容器に入れて冷蔵室の上段に入れておくなど庫内の温度が上がりにくくなります。(尚、停電が解除された後は必ず温度調節つまみを“3~5”〔中冷〕に戻す事を行ってください)



長時間で使用にならないとき

- カビの発生やにおいを防ぐため庫内を清掃し、2~3日扉を開けて乾燥させてください。
- 再びご使用の際、庫内のにおいが気になる場合は、脱臭剤や芳香性の強い食品を入れておくとおにおいが消えます。

冷蔵庫を捨てる(廃棄処分)とき ⇨ リサイクル!

- 幼児が閉じこめられると危険ですので、扉パッキンと扉取り付け金具は必ず確認を行ってください。
- 特に、幼児の遊び場所には放置を行わないでください。

移動・運搬・転居するとき

- 電源プラグを抜いてください。
- 庫内を空にし、露受皿の水を捨ててください。
- 本体を確実に持って運んでください。(手袋などを着用し保護を行ってください。)
- この冷蔵庫は、50/60Hz(ヘルツ)共用です。(周波数の切り換えの必要はありません。)
- 引っ越し時など、車などで運搬するときは、横積みを行わないでください。(故障の原因になります。)



警告 長期間使用を行わないときは、差込みプラグを抜くこと
絶縁劣化による感電や漏電火災の原因になります。

こんな異常を感じたら



次のような場合は事故防止のため、ただちに使用を中止し(電源プラグをコンセントから抜く)、お買い上げの販売店もしくは、吉井電気窓口に連絡または、修理依頼を行ってください。

- コンプレッサーは動いているが全く冷えない。
- 異常な音ができる。
- 煙が出たり、こげくさいにおいがする。
- その他異常と感じられる場合。
- 電源コードやプラグが異常に熱い。

修理を依頼される前に

お願い

故障かな?と思ったら、次のことをお調べ、ご確認ください。

このようなとき(状況)	次の点をお調べ、ご確認ください(説明)
①全く冷えない	電源プラグが抜けていませんか? ヒューズやブレーカーが切れていませんか? 停電ではありませんか?
②よく冷えない	温度調節つまみは適正な位置ですか?一度、温度調節つまみを「切」位置にし、何回か温度調節つまみを回すなど、設定状態の再確認を行ってください。 熱いものを入れたり扉をひんぱんに開けていませんか? 食品をつめすぎていませんか? 直射日光が当たっていたり、近くにコンロなど熱器具はありませんか?
③庫内の食品が凍結する	温度調節つまみは適正な位置ですか? 据付け場所の周囲温度が5℃以下になっていませんか?
④音がうるさい	本体と床がしっかり確実に固定調整されていますか? 冷蔵庫の据え付けが悪く、ガタついていませんか? 冷蔵庫の周囲にお盆などが落ちていませんか? 冷蔵庫本体が壁などにふれていませんか? コンプレッサー自体の運転音ではありませんか? コンプレッサー作動音や冷媒ガスの循環など一定の振動や音が発生します。
⑤冷蔵庫の外側に露がつく	梅雨どきなど湿気が高いとき、外側に露がつくことがあります。これは冷水を入れたコップのまわりに水滴がつくのと同じことで故障ではありません。 露は乾いた布で拭きとってください。
⑥水の流れる音がする	冷蔵庫を冷やすためのガス(液)が機械内部分を流れる音です。異常ではありません。
⑦冷蔵庫の前面や側面が熱くなる	パイプの内蔵を行って、露付の防止と放熱を行っているためです。庫内の食品には影響ありません。 据え付け時の通電直後や夏場は特に感じる場合があります。 異常ではありません。

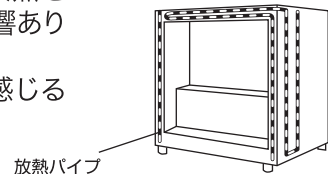

以上のことを、お調べになり、それでも具合の悪いときには、ただちに使用を中止し、お買い上げの販売店もしくは、吉井電気窓口に連絡を行ってください。

アフターサービスと保証について

アフターサービス(故障、修理、使用中の異常発生)

- 故障や修理依頼の場合または、使用中に異常が発生となった場合(この場合は、使用を中止、差し込みプラグをコンセントから抜く)は、お買い上げの販売店もしくは、吉井電気窓口にご連絡ください。
- 誤った修理は火災や感電などの危険な事故につながります。ご家庭でのお客様ご自身による分解修理は行わないでください。電源コードが破損となった場合、電源コードの交換は危険を防止する為に、製造業者若しくは、その代理店又は同等の有資格者によって行ってください。(Y型取付の場合)



分解禁止

保証書(13ページに添付しています)

- 保証書は、販売店から受け取っていただき、必ず「お買い上げ日、販売店名」をお確かめのうえ、内容をよくお読みの後、大切に保管を行ってください。
- 修理依頼の場合は必ず「保証書」をご持参、ご提示を行ってください。「保証書」のご提示がない場合は、保証期間内であっても有料修理となります。

保証期間

- 「取扱説明書」通りの正常な使用状態で万一故障となった場合は、保証規定に基づいて修理いたします。詳しくは、保証書をお読みください。
- 保証期間は、お買い上げ日から1年間です。ただし、お客様の使用上の誤りや不可抗力による故障は、対象外とさせていただきます。
- 冷媒循環回路(圧縮機・凝縮器・冷却器・毛細管)は5年間です。
ただし「保証書」のご提示がない場合は、保証期間内であっても有料修理となります。
当社の点検・サービス規定に該当とならない場合は、有料になる事があります。

ご注意

- 保証期間中のお出張費は無料ですが、離島および離島に準ずる遠隔地へ出張修理(製品交換などの送料/輸送費含)を行った場合に要する実費を頂きます。なお、食品の補償等、製品修理以外の責任はご容赦ください。
- 本製品は、直冷式(冷氣自然対流)冷却回路方式ですので冷却器へ霜が付きます。説明書を参考に除霜を定期的に行ってください。
- 本製品は、家庭内での使用が目的と考えていますので、極寒、極暑になる場所または、屋外に該当する場所では、使用を行わないでください。
- 腐食性ガスが発生しやすい温泉地や工業地帯、塩分の多い海岸地帯などでは、配管パイプが腐食し、冷えなくなることがあります。
- 地震などによる冷蔵庫の転倒防止の処置を行ってください。振動により冷蔵庫が転倒し、けがの原因となります。
- 冷蔵庫の前面、側面、背面が熱くなることがありますが、これは冷蔵庫の放熱パイプや露付防止パイプの内蔵を行っているためで異常ではありません。使いはじめや夏場などの周囲温度が高い時に熱くなりますが、庫内の食品には影響がありません。
- 夏場の猛暑等で周囲温度が異常に高い時、冷蔵・凍(製氷)能力が低下することがあります。その時は、換気等を行って周囲温度を下げてください。

補修用性能部品の最低保有期間

- 冷蔵庫の補修用性能部品の最低保有期間は製造打切り後9年です。
- 性能部品とは、その製品の機能を維持するために必要な部品です。

保証期間経過後の修理

- 修理すれば使用できる場合は、お客さまのご要望により有料修理させていただきます。詳しくはお買い上げの販売店または、吉井電気(株)窓口にご相談ください。
- お客様から、ご記入いただいた保証書(説明書)の個人情報の控え(コピーなど)は、保証期間内のサービス活動、及び安全点検活動のために記載内容を利用させて頂く場合がございますが、目的以外には利用致しません。



この製品は、冷媒にR600a/イソブタン・ガス・発泡断熱材にシクロペンタンの使用を行ったノンフロン製品です。いずれも可燃性物質ですので、取扱において発火の注意認識が必要です。

取り扱い注意

ご連絡いただきたいこと

- 品番
- お買い上げ日
- 故障の状況(できるだけ詳しく)
- おなまえ、おところ、お電話番号

愛情点検



ご使用の際、このようなことはありませんか

- 電源コード、プラグが異常に熱い。
- 電源コードに深い傷や変形がある。
- コゲくさい臭いがする。
- 冷蔵庫床面にいつも水が溜まっている。
- 製品に触れるとビリビリと電気を感ずる。
- その他の異常・故障がある。

お願い

故障や事故防止のため、コンセントから電源プラグを外し、必ず販売店もしくは吉井電気(株)窓口にて点検・修理をご相談ください。

【製造元】

吉井電気株式会社 / YOSHII ELECTRIC CO.,LTD
〒370-0069群馬県高崎市飯塚町1649番地
TEL.027-365-2172
FAX.027-362-0202

●受付時間/月曜日～金曜日9:00～17:00
日曜・祝日・年末年始・外特定日は休みです。
※受付時間や曜日は、予告なく変更する場合があります。
TEL/FAX:027-365-2172
〔◎切り替え式FAXでの受付は24時間受信します。〕

お客様相談窓口



MADE IN CHINA

※製品は、絵と少し違うことがあります。

冷蔵庫を廃棄処分するとき ⇨ リサイクル!

- 再資源化のため、主なプラスチック部品には材料名の表示を行っています。
- いかなる場合でもリサイクル法に基づき廃棄処分を行ってください。

 <p>警告</p>	<p>扉が密閉できないように、扉パッキンはずす 事を行ってください。 また、幼児が遊ぶところには放置を行わないで ください。 幼児が閉じこめられると危険です。</p>
---	---

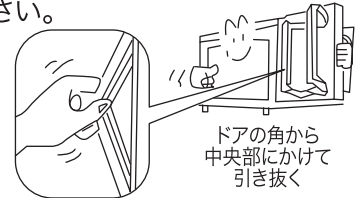

■2001年4月施行の家電リサイクル法では、お客様がご使用済みの冷蔵庫を廃棄する場合は、
収集・運搬料金と再商品化等料金をお支払いいただき、対象品を販売店や市町村に適正に引き渡す
ことが義務付けられています。

◎家電リサイクルによる、弊社製造業者等の廃棄物は「B」グループとなります。

リサイクル券記入例:

グループ:B・指定法人に委託した製造業者等:吉井電気(株) 製造業者等名コード:394 区分コード31

※便利で使いやすい製品にするため、製品改良に努めています。このため、一部仕様が変更することが
ありますのでご了承ください。

メモ

●年間消費電力量(50/60Hz)2015年新測定方法(JIS C9801-3:2015年)による。

※直冷式は霜取り作業が必要です。

仕様 JANコード:4538991007143

気候/CLIMATE クラス:N

種 別:電気冷蔵庫	電源コード:約1.8m
外形寸法:約444(W)×498(H)×478(D)mm	電 源:AC100V 50/60Hz
本体質量:約16kg	消費電力:55W
材 質:スチール・シクロペンタン・アルミニウム・HIPS樹脂・ガラスなど	その他定格:定格電流:1.1A 年間消費電力量:110kWh/年 運 転 音:24dB 冷 媒:R600a/14g
定格容量:45L	
本 体 色:ブラック	
製品固有のハードウェアスペック 電動機の消費電力:55W	付属品類:製氷皿×1、露(霜)受皿×1 冷蔵庫アミ棚×1

●商品のデザイン・仕様・補修用性能部品などは改善のため予告なく変更することがあります。 **MADE IN CHINA**
 ◎本製品の使用を行った事により発生となった様ざまな二次的損害や傷害などに関し、弊社ではその一切の責任と損害や補償を負いません。また、本取扱説明書作成には万全を期しておりますが、一部に誤字または説明内容に不十分な点がある場合にはご容赦を頂き、この内容を予めご了承ください。

電気冷蔵庫 保証書 直冷式 冷気自然対流式 Non-Flon ノンフロン 出張修理 家庭用

*形式名	OB-45G	
*お客様	ふりがな ご芳名	
	ご住所	
保証期間	*お買上げ日	本 体 1 年 間
	年 月 日	冷媒循環回路 5 年間 (貴社点検確認)
*取扱販売店	店名・住所	TEL ()

本書は、本書記載内容で無料修理をさせていただくことをお約束するものです。保証期間中に故障が発生となった場合は本書をご持参ご提示の上、お買上げの販売店に修理をご依頼ください。「保証書」のご提示がない場合は、期間中であっても有料修理となります。お買上げ年月日 販売店名など記入もれがありますと無効になります。必ず、ご確認いただき、記入のない場合はお買上げの販売店にお申し出ください。本書は、再発行致しませんので大切に保管を行ってください。

YOSHII ELECTRIC CO.,LTD.
吉井電気株式会社
 お客様相談窓口

yd-cs@yoshii-e.co.jp
 〒370-0069 群馬県高崎市飯塚町1649番地
 TEL: 027-365-2172
 FAX: 027-362-0202

*印欄に記入のない場合は無効となりますから、必ずご確認ください。Made in CHINA

- 取扱説明書や本体の注意ラベル書などにしたがった正常な状態で、保証期間内に故障となった場合にはお買上げの販売店にて無料修理いたします。但し、主に構成する各材料・部品の不具合や劣化など、または製造上の起因に限ります。その他の場合、使用状況や製品の状態にて確認し判断させていただきます。(補修交換を行った部品は、基本的には、お返し致しません)
 - 保証期間内に故障となって無料修理を受ける場合は、本書と製品をご持参、ご提示の上、お買上げの販売店もしくは吉井電気株窓口にご依頼ください。
 - 保証期間内でも次の場合には有料修理となります。
 - (イ) 使用上の誤り、または不当な修理や改造による故障・破損。
 - (ロ) お買上げ後、落とされた場合などによる故障・破損。
 - (ハ) 火災・公害および地震・風災害その他天変地異などによる故障・損傷。
 - (ニ) 一般家庭以外(業務用の長時間使用、車輛、船舶への搭載など)に使用された場合の故障・破損。
 - (ホ) 本書のご提示がない場合。
 - (ヘ) 本書にお買上げ年月日・お客様名・販売店名の記入がない場合、または字句を書き替えられた場合。
 - (ト) 指定以外の使用電源(電圧)などによる故障・破損。
- この保証書は、本書に明示した期間、条件のもとにおいて無料修理をお約束するものです。したがってこの保証書によってお客様の法律上の権利を制限するものではありませんので、保証期間経過後の修理等につきましてご不明の場合は、お買上げの販売店へお問い合わせください。
 - お客様から、ご記入いただいた保証書(説明書)の個人情報の控え(コピーなど)は、保証期間内のサービス活動、及び安全点検活動のために記載内容を利用して頂く場合がございますが、目的以外には利用致しません。
 - 保証期間中の出張費は無料ですが、離島および離島に準ずる遠隔地へ出張修理を行った場合に要する実費を頂きます。なお、食品の補償等、製品修理以外の責任はご容赦ください。
 - 誤った修理は火災や感電などの危険な事故につながります。ご家庭でのお客様ご自身による分解修理は行わないでください。電源コードが破損した場合、電源コードの交換は危険を防止する為に、製造業者若しくは、その代理店又は同等の有資格者によって行ってください。(Y型取付の場合)
 - この保証規定は、日本国内のみ適用いたします。