

## 全自動洗濯機

BIM-W50A

# 取扱説明書

保証書付

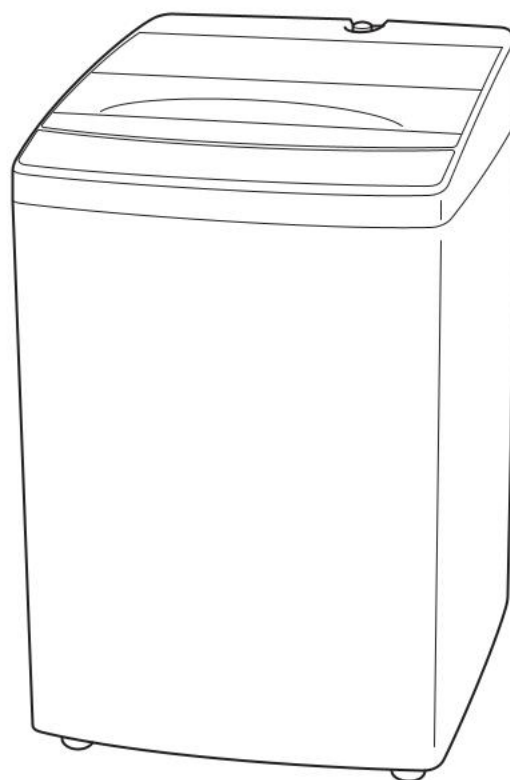

### もくじ

安全上のご注意	P1~3
各部のなまえ	P4~6
洗濯前の準備	P7
洗濯量と洗剤類について	P8~9
知っている则便利	P10
洗濯コースについて	P11
洗濯のしかた	P12~27
上手なお洗濯	P28
予約運転する	P29~30
お手入れ	P31~35
据え付け	P36~42
故障かな？と思ったら	P43~44
こんな表示が出たら	P45
別売部品	P46
長期使用製品安全表示制度に基づく本体表示について	P47
仕様	P48
保証とアフターサービス	P49
保証書	裏表紙

この度は本製品をお買い上げいただき、誠にありがとうございます。ご使用前にこの取扱説明書を最後までよくお読みになり、内容に従って正しくお使いください。また、お読みになった後も本書を大切に保管してください。

●仕様などは改善・改良のため予告なく変更する場合があります。イラストと実物の形状が異なる場合があります。

# 安全上のご注意

- ※ご使用になる前に、この『安全上のご注意』をよくお読みのうえ、正しくお使いください。
- ※お読みになったあとは、次にお使いになる場合にすぐ見られるところへ大切に保管してください。

この家庭用全自動電気洗濯機は、よごれた衣服などを洗う目的や衣服などを脱水する目的に使用するものですので、それ以外のご使用は絶対しないでください。  
この用途以外でのご使用で発生した故障・修理・事故その他の不具合については、責任を負いかねます。あらかじめご了承ください。

## 表示について

ここに表示している『安全上のご注意』は、あなたや他の人への危害や損害を未然に防止するためのものです。

『警告』『注意』の2つに大別してお知らせしています。いずれも安全に関する重要な内容ですので、必ず守ってください。



### 警告

取り扱いを誤ると死亡、または重傷などを負う可能性が想定される内容を表示。



### 注意

取り扱いを誤ると傷害を負う可能性、または物的損害のみが発生すると想定される内容を表示。

## 表示の例

お守りいただく内容の種類を、絵記号で区分し説明しています。下記はその一例です。



△記号は、「警告や注意を促す」内容のもので、図の中や近くに具体的な注意内容(左図の場合は感電注意)を示します。



⊘記号は、してはいけない「禁止」内容のもので、図の中や近くに具体的な禁止内容(左図の場合は分解禁止)を示します。



●記号は、必ず実行していただく「強制」内容のもので、図の中や近くに具体的な指示内容(左図の場合は電源プラグをコンセントから抜く)を示します。

## 警告

改造は絶対しない。また、修理技術者以外の方が分解したり修理しない

- 火災・感電・けがの原因となります。修理はお買い上げの販売店または、お客さま修理ご相談窓口にご相談ください。

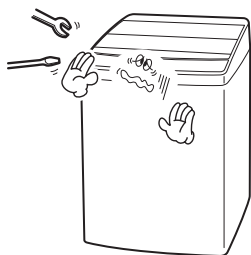

分解禁止

回転中の洗濯・脱水槽に手を入れない

- 洗濯・脱水槽の回転が完全に止まるまでは、絶対に中の洗濯物や洗濯・脱水槽に手を触れないでください。ゆるい回転でも、洗濯物が手に巻きついてけがをすることがあります。特にお子さまにはご注意ください。



接触禁止

# 警告

## 幼児には洗濯・脱水槽をのぞかせない

- 洗濯機の近くに台などを置かないでください。洗濯・脱水槽の中に幼児が落ちてけがをしたり、おぼれたりするおそれがあります。



禁止



## 本体各部に直接水をかけない

- ショート・感電のおそれがあります。



水ぬれ禁止

## 風雨にさらされるところには、据え付けない

- 風雨にさらされる場所、湿気の多い場所には据え付けないでください。感電・火災・故障・変形のおそれがあります。



水ぬれ禁止

## 浴室・シャワー室などには、据え付けない

- 感電・火災・故障・変形のおそれがあります。



浴室での使用禁止

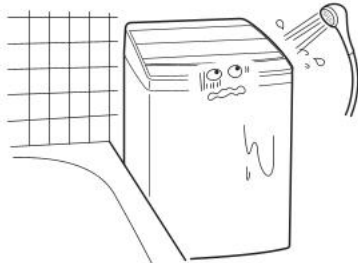

## 火気を近付けない

- 火気を近付れたり、火のついたロウソク・たばこ・蚊取り線香・熱いやかんなどを置かないでください。火災や変形の原因になります。



火気禁止

## 引火物を洗濯・脱水槽に入れない

- 洗濯・脱水槽には絶対に、灯油・ガソリン・ベンジン・シンナー・アルコールなどやそれらの付着した洗濯物を入れたり、近付れたりしないでください。爆発や火災のおそれがあります。



禁止

## アースを確実に行う

- 故障や漏電のときに感電するおそれがあります。アースの取り付けはお買い上げの販売店にご相談ください。



アース

## 定格15A以上のコンセントを単独で使用する

- 他の器具と併用した場合、分岐コンセント部が異常発熱して発火することがあります。



コンセントを単独で

## 交流100V以外では、使用しない

- 火災の原因になります。



禁止

## 電源コードは束ねたり、引っ張ったり、重いものを載せたり、加熱したり、加工したりしない

- 電源コードが破損し、感電・ショート・火災の原因になります。



禁止

## 電源コードやプラグが傷んだり、コンセントの差し込みがゆるいときは使用しない

- 傷んだまま使用すると、感電・ショート・火災の原因になります。



禁止

## お手入れの際は、必ず電源プラグをコンセントから抜く

## また、ぬれた手で抜き差ししない

- 感電やけがをするおそれがあります。



プラグを抜く



ぬれ手禁止

## 電源プラグを本体で押し付けない

- 傷つき、過熱発火のおそれがあります。



禁止

## 電源プラグの刃および刃の取付面にホコリが付着している場合はよく拭く

- 火災の原因になります。



ホコリを取り除く

## 電源プラグは、根元まで確実に差し込む

- 接触不良による感電・火災の原因になります。



根元まで確実に

## ⚠ 注意

### 洗濯機の上へのぼったり、重いものを載せない

- 変形・破損によりけがをするおそれがあります。



禁止

### 洗濯時、50℃以上のお湯は使わない

- プラスチック部品の変形や傷みにより、感電や漏電の原因になります。



禁止

### 運転中、洗濯機の下に手や足を入れない

- 回転部があり、けがをするおそれがあります。



接触禁止

### 洗濯前は、必ず水栓を開いて給水ホースの接続を確認する

- ネジがゆるんだりしていると、水漏れして思わぬ被害を招くことがあります。



指示を守る

### 電源プラグを抜くときは、コードを持たずにプラグを持って抜く

- コードを引っ張ると、コードが破損し、感電・ショート・火災の原因になります。



プラグを持つ

### 長期間ご使用にならない場合は、安全のため電源プラグをコンセントより抜く

- ホコリがたまって発熱・発火の原因になることがあります。



プラグを抜く

### 脱水時のご注意

#### ■ 普通の洗濯物を脱水した場合

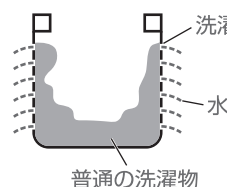

洗濯物の水は洗濯・脱水槽の穴から抜けます。

#### ■ 防水性の衣類や繊維製品を脱水した場合

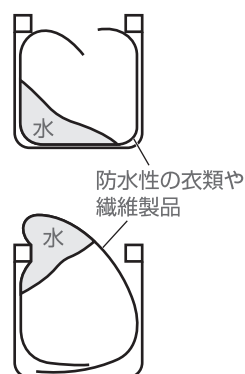

洗濯・脱水槽が回転しても水が防水性の衣類や繊維製品から抜けないため、水が片寄って大振動を引き起こします。

洗濯・脱水槽が高速回転しても水が防水性の衣類や繊維製品から抜けないため、水が上に移動して大振動とともに飛び出ます。

### 防水性のマット・シートや衣類、水を通しにくい繊維製品は、洗い・すすぎ・脱水・槽風乾燥をしない

- 洗濯物が飛び出したり、異常振動で洗濯機が転倒してけがをしたり、洗濯機・かべ・床などの破損、衣類の損傷などのおそれがあります。洗濯物の取扱い表示を見て洗濯時の参考にしてください。

(足拭きマットなどかたくて厚いもの、雨ガッパ、オムツカバー、サウナスーツ、ウエットスーツ、スキーウエア、自転車・バイク・自動車カバー、寝袋など)



禁止

## ■ 使用上のお願い

本体(特にふたや操作パネル部)に洗剤や柔軟剤が付いたときは、すぐに絞ったタオルなどで拭き取ってください。

- 印字のはがれ、樹脂の傷みや金属の腐食、誤動作の原因になります。  
特に濃縮液体洗剤が樹脂部に付くと、樹脂が割れるおそれがありますので、ご注意ください。

ご使用後は、必ず水栓を閉めてください。

- 万一の水漏れを防止するためです。

すすぎ、脱水中にふたがロックされない場合や、脱水中にふたロックを解除しても洗濯・脱水槽が回転している場合は、直ちに使用を中止し、修理を依頼してください。

- けがの原因になります。

雷が鳴り出したら、洗濯機やコンセントには触らないでください。

- 感電するおそれがあります。

# 各部のなまえ

## 本体

※図はイメージです。製品とは、若干異なることがあります。

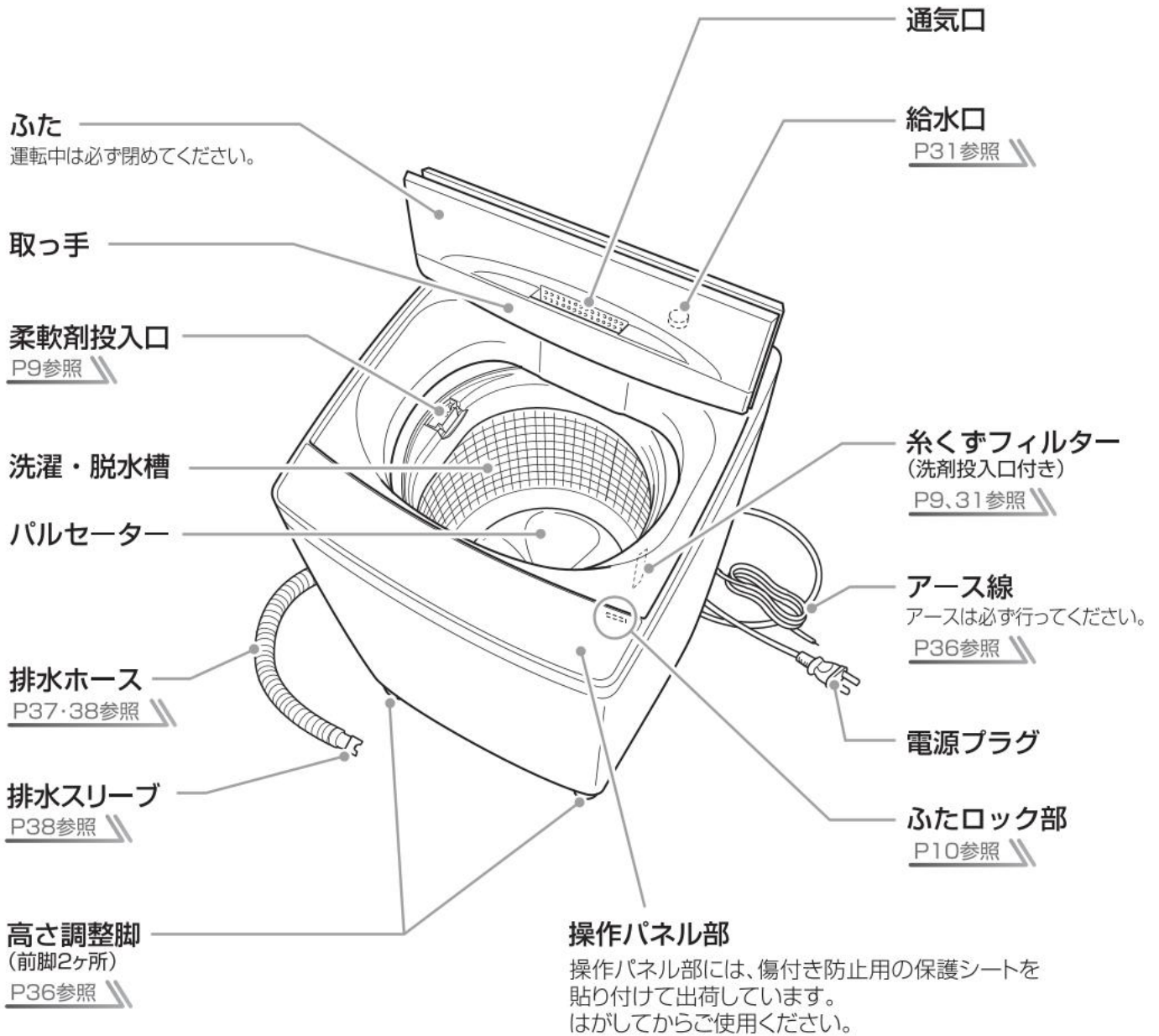

## 付属品



**マジックつぎ手**  
P40~42参照 //

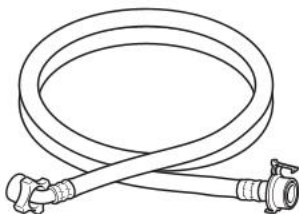

**給水ホース**  
P42参照 //



**糸くずフィルター 1個**  
(高濃度洗浄洗剤投入口付き)  
P9、31参照 //

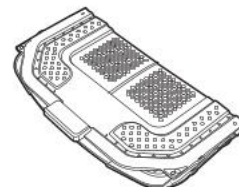

**底カバー**  
P39参照 //



**底カバー取付ネジ**  
(底カバーにテープで貼り付け)  
P39参照 //

# 各部のなまえ (つづき)

## 操作パネル部

### 洗い・すすぎ・脱水ボタン/ランプ

- 各行程の設定をします。P12~27参照 //
- 選択されている行程をランプの点灯で、進行中の行程をランプの点滅でお知らせします。

#### 洗い

- 0分、5分、8分、12分、つけおきの設定ができます。(P26参照) (0分=ランプ全消灯)

#### すすぎ

- 0~3回のためすすぎ、注水すすぎ、シャワーすすぎの設定ができます。(P26参照) (0回=ランプ全消灯)
- すすぎ1回の設定は、すすぎ1回の設定を推奨されている洗剤を使用される際のコースとなります。それ以外の用途でのご使用はおすすめしません。

#### 脱水

- 0分、4分、7分、15分、しわケアの設定ができます。(P26、27参照) (0分=ランプ全消灯)

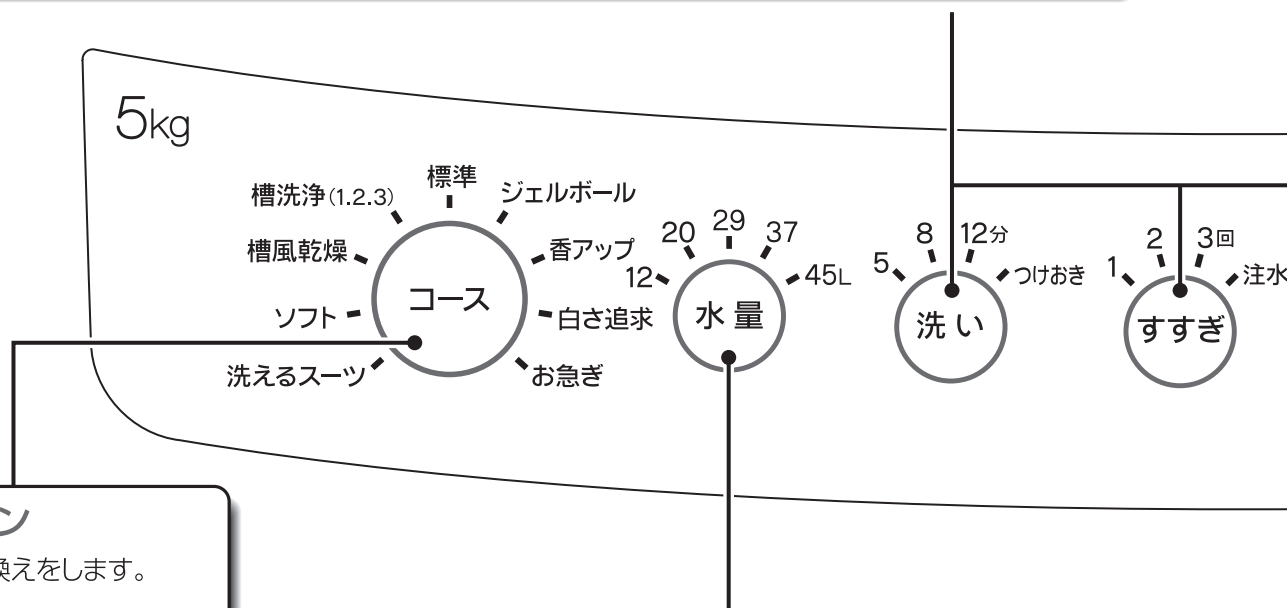

### コースボタン

- コースの切り換えをします。

### コースランプ

- 選択されているコースをランプの点灯でお知らせします。

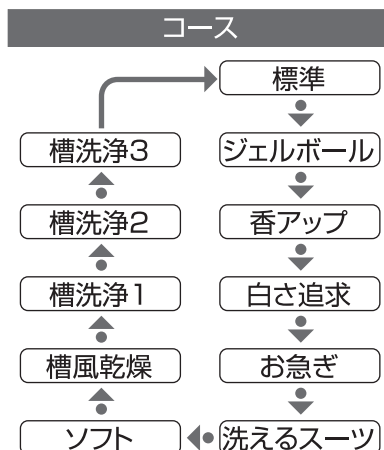

### 水量ボタン

- 水量の切り換えをします。

(下記5段階)  
12、20、29、37、45(L)

- 水量の目安については8ページをご覧ください。
- スタート後でも運転中に一時停止すると、水量を変更できます。
- 給水終了後の運転中に水量ボタンを押すと、押している間、追加給水ができます。

### 水量ランプ

- 選択されている水量をランプの点灯または点滅でお知らせします。

## スタート/一時停止ボタン

- 運転を開始します。
- 運転中に押すと、一時停止します。もう一度押すと、一時停止したところから運転を再開します。
- 5秒間押し続けて運転を開始させると、終了音を消すことができます。 [P10参照](#) //

## 一時停止/ふたロックランプ

- 一時停止中に、一時停止ランプが点灯します。
- ふたがロックされているときに、ふたロックランプが点灯します。 [P10参照](#) //

## 電源ボタン

- 電源を入/切します。
- **オートOFF機能**
  - 運転終了後、自動的に電源が切れます。
  - スタートせずに約5分経過すると、自動的に電源が切れます。

## チャイルドロックランプ

- チャイルドロック設定中に点灯します。 [P10参照](#) //

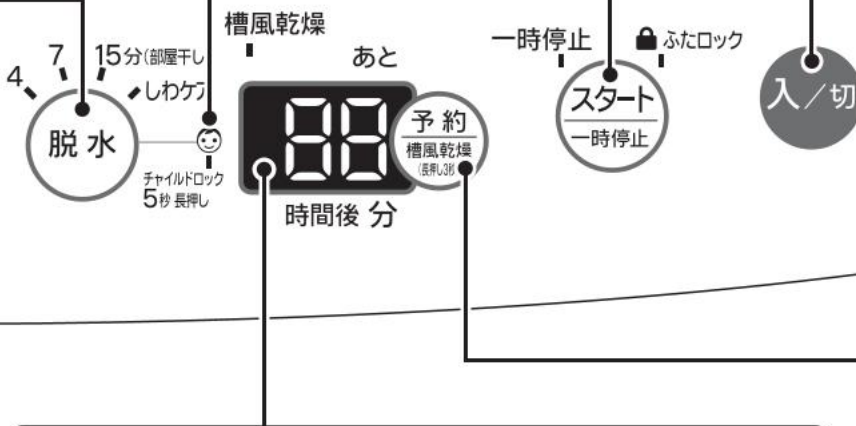

## 表示部

### 残り時間

- コース・行程の選択中と運転中は、洗濯終了までの残り時間(分)を表示します。(99分を超える場合は、2H、3Hと表示されます。)
- 布量検知中は「--」と表示されます。

### 槽風乾燥時間

- 槽風乾燥の設定中(設定している間のみ)は、槽風乾燥の設定時間を表示します。

### 予約時間

- 予約運転中は、洗濯終了予定までの時間を表示します。

### 内容表示

- エラーの内容を表示します。

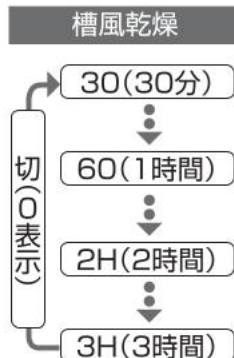

## 予約/槽風乾燥ボタン

- 予約運転またはコースに槽風乾燥の追加と時間の設定をします。(3秒間押し続けると、予約設定から槽風乾燥設定に切り換わります。)
- 予約運転は1時間単位で、2~24時間後までの設定ができます。 [P29・30参照](#) //
- 槽風乾燥は30分、1時間、2時間、3時間の設定ができます。 [P21~24参照](#) //

## 槽風乾燥ランプ (表示部左上)

- 槽風乾燥が選択されているときに点灯します。

# 洗濯前の準備

## 洗濯機の準備

※据え付け(P36~42)の項目もあらかじめ参照ください。

### 1 排水ホースを、排水口に差し込む

P38参照

- 据え付け時や初めて使用するとき、排水ホースから水が出る場合がありますが、これは工場での性能テストの残水で故障や不良ではありません。

### 2 給水ホースをつなぐ P40~42参照

- 水栓を開いて、マジックつぎ手や給水ホースの接続部より水漏れがないか確認してください。

#### 水栓から水が漏れる場合は…

水栓のゴムパッキンが劣化している場合に、水栓から水が漏れることがあります。万一水漏れする場合は、水栓器具の販売店にご相談ください。



### 3 アースを取り付ける P36参照

### 4 電源プラグをコンセントに差し込む

- 電源プラグは、根本まで確実に差し込んでください。

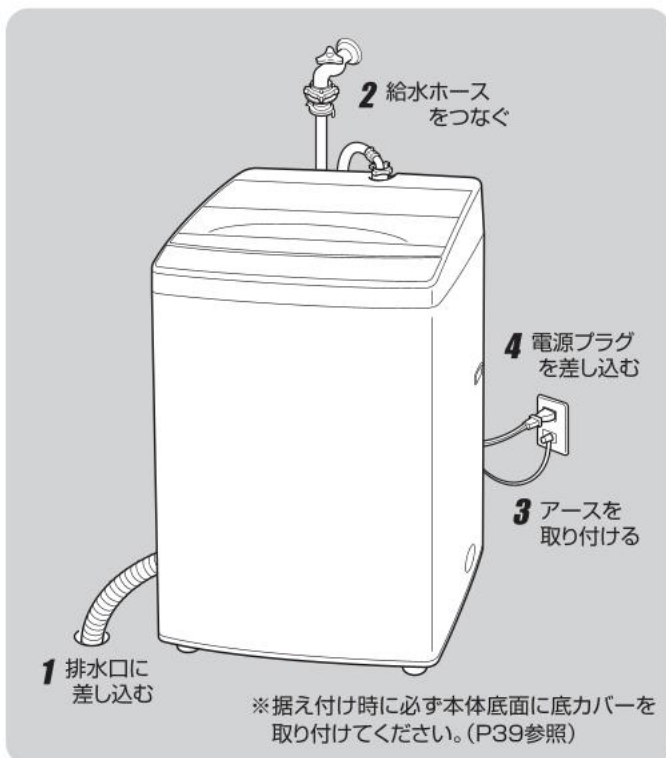

## 衣類の準備

### ■ ポケットに所持品が入っていないか確かめる

- 鍵やコインなどが入っていると衣類や洗濯機を傷めるおそれがあります。必ず取り出してください。

### ■ 衣類の取扱い表示に従って洗う

### ■ 色物と白物、厚物と薄物を分けて洗う

### ■ 大きく軽い洗濯物は、少しずつ洗濯する

- サイズが大きく軽い洗濯物は水に浮きやすく、一度にたくさん洗うと、給水時に水が飛び散って床をぬらしたり、脱水時にはみ出して衣類や洗濯機を傷めるおそれがあります。

### ■ 毛玉や糸くずの出るものは、裏返しにする



### ■ ホコリやどろ、砂などがついた服は前もってはたき落とす

- 衣類にどろなどがついたままですと洗濯機の故障の原因になります。



### ■ エプロンなどのひもは結び、ファスナーは閉める

- 衣類や洗濯機を傷めるおそれがあります。

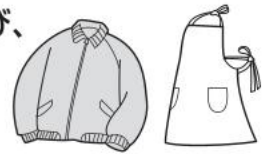

### ■ 傷みやすい衣類は、洗濯ネットに入れる

- レースのついた(ランジェリー、ナイロンストッキング、化繊の薄物など)傷みやすい衣類は、市販の洗濯ネットに入れてください。
- ワイヤー入りのブラジャーは必ず市販の洗濯ネット(細かい網目)に入れてください。ワイヤーが飛び出して衣類や洗濯機を傷めるおそれがあります。

## 衣類の入れかた

水に浮きやすいものやかさばるものから先に入れてください。

洗濯物が浮いてきたら、一時停止して洗濯液に押し込み、水を十分含ませてください。

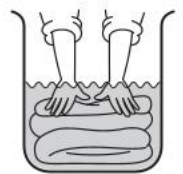

- カーテンなどの大物、ジーンズ、柔道着など厚手の衣類
- 水に浮きやすいもの(細かい網目の洗濯ネットに入れたもの、フリースなど化繊100%あるいは混紡衣類)
- 洗濯物は入れすぎないでください。

(給水時に水が飛び散り床がぬれる、汚れがよく落ちない、脱水時にはみ出して衣類や本体が破損する原因)

# 洗濯量と洗剤類について

## 洗濯物の重さの目安

- コースによって洗濯容量が異なります。下記を参考に洗濯容量を超えないようにしてください。
- 洗濯物の量が多いときは、無理をせず何回かに分けて洗ってください。



作業着上・下  
(混紡 約800g)



パジャマ上・下  
(木綿 約500g)



Yシャツ  
(混紡 約200g)



アンダーシャツ  
(木綿 約110g)



シーツ  
(木綿 約500g)



バスタオル  
(木綿 約300g)



ブリーフ  
(木綿 約50g)



くつ下  
(混紡 約50g)

※洗濯容量は、JIS(日本産業規格)規定の布地を使用した場合のもので、洗濯物の厚さ、大きさ、種類により洗える量が変わります。

## 洗濯量と洗剤量の目安

家庭用品品質表示法の改正に伴い、メーカーにより洗剤の標準使用量(水30Lに対し〇〇g)が表示されていないものもあります。洗剤容器にある「使用量の目安」を参考にしてください。

洗濯量 (目安)	水量	コンパクト洗剤		粉石けん	液体洗剤			柔軟剤
		20g	15g	40g	水30Lに対する使用量(約)			10ml
2.5kg~ 5.0kg以下	45L	約30g	約23g	約60g	約15ml	約38ml	約60ml	約15ml
	37L	約25g	約19g	約49g	約12ml	約31ml	約49ml	約12ml
1.5kg~ 2.5kg以下	29L	約19g	約15g	約39g	約10ml	約24ml	約39ml	約10ml
0.5kg~ 1.5kg以下	20L	約13g	約10g	約27g	約7ml	約17ml	約27ml	約7ml
0.5kg以下	12L	約8g	約6g	約16g	約4ml	約10ml	約16ml	約4ml

### お知らせ

- 洗剤の分量は、上の表を参考にしてください。必要な洗剤量は、洗剤メーカーや銘柄によって異なります。製品の水量表示に合わせて洗剤量を計算し、ご使用ください。
- 汚れが多い場合は、洗剤量を調整してください。
- 洗剤は入れ過ぎないようにしてください。すすぎ不十分になり、衣類に残ったり変色の原因になります。特に軽い汚れのときは、泡が多くなりますので、洗剤を入れ過ぎないようにご注意ください。(軽い汚れとは、汗やホコリのような脂分をほとんど含まない汚れのことです。)

# 洗濯量と洗剤類について (つづき)

## 粉末洗剤/漂白剤

糸くずフィルターの洗剤投入口に入れる



- 洗剤を入れたあとは、必ず糸くずフィルターを閉じてください。
- 洗剤投入口がぬれている場合は、よく拭いてから洗剤を入れてください。
- 粉石けんは、洗剤投入口に入れないでください。

## 液体洗剤/液体漂白剤

洗剤投入口の奥の穴に流し込む

この穴に直接流し込んでください。

液体漂白剤は薄めて入れる



- 液体漂白剤は、2倍の量の水で薄めて流し込んでください。
- 塩素系漂白剤は、直接洗濯物にかけないでください。また、色柄ものには使用しないでください。変色など洗濯物を傷める原因になります。
- 予約時は、塩素系漂白剤は使用しないでください。

## 柔軟剤

柔軟剤投入口に  
少しずつ流し込む



- 柔軟剤は、最後のすすぎのときに自動的に投入されます。
- 「洗い」「すすぎ」の脱水中に一時停止はしないでください。柔軟剤の投入時期が早まり、有効に働きません。
- 柔軟剤を長時間(約12時間以上)入れたままにしないでください。固まってしまうことがあります。
- 濃縮タイプは固まるおそれがあるため、2倍の量に薄めてからご使用ください。

カバーを開いて、柔軟剤を入れます。

※カバーは柔軟剤投入後は必ず閉めてください(カチッと音がするもしくはクリック感を感じる)。カバーが開いている場合は、衣服の破損や機器の破損の原因となる場合があります。



- 柔軟剤投入口はいつも同じ場所にあるとはかぎりません。入れにくい場所にあるときは洗濯・脱水槽を右に回して入れやすい場所に移動させてください。

## 粉石けんを使うには

溶け残りを防ぐため、粉石けんはあらかじめよく溶かしてからお使いください。

### ■ 洗濯機で直接溶かす場合

- 1 標準コースにて水量12Lに設定し、ふたを閉めスタートする
- 2 給水が終わったら一時停止して、粉石けんを洗濯・脱水槽に入れ、3分程度運転し、電源を入れ直す
- 3 洗濯物を入れてコースを選択し、洗濯する

### ■ 溶けにくい場合

- 1 バケツに30℃前後のぬるま湯を、約5L用意する
- 2 バケツのぬるま湯をよくかき回しながら、粉石けんを少しずつ入れる
  - 粉石けんが残らないように、よくかき混ぜてください。
- 3 洗濯を始め、給水が始まったら一時停止して、溶かした粉石けんを入れる

- 粉石けんは合成洗剤に比べ洗濯物に残りやすく、黄ばみやにおいの原因になります。十分にすすぎを行ってください。
- 粉石けんの使用量が多すぎたり水温が低いと、完全に溶けずに衣類に残ったり、ホースや洗濯・脱水槽に付着したあとにはがれて浮き上がり、洗濯物を汚すことがあります。
- 予約時は粉石けんを使用しないでください。固まるおそれがあります。

# 知っていると便利

## ふたロックについて

安全のためにすすぎ以降の行程では自動的にふたがロックされます。

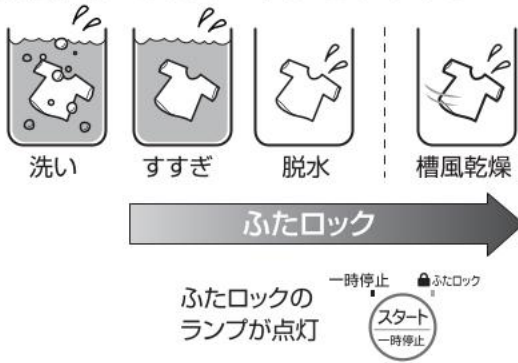

### ご注意

ふたロックのランプが点灯中は無理にふたを開けないでください。

- 破損・故障の原因になります。

## ふたロックを解除するには

### 運転中のとき

**スタート一時停止** を押し、  
一時停止する

### 電源が入っていないとき

- ふたロック中に電源プラグを抜いたり、停電した場合はふたがロックされたままになります。

**入/切** を押す

「カチッ」と音がして、ふたロックのランプが消えたらふたを開けてください。

- ふたロック中に電源ボタンを押して電源を切った場合も、約10秒後にふたロックは解除されます。

## チャイルドロック

子どもによる誤操作や勝手にふたを開けてしまい洗濯・脱水槽内に閉じ込められるのを防ぐため、ふたにロックをかけると共にボタン操作をできないようにします。

### 1 脱水 を約5秒間押す

- 「ピッピッピッ」と電子音が鳴り「CL」と表示されたのち、チャイルドロックのランプが点灯します。



### 2 コースを選択してから **スタート一時停止** を押す

- 運転開始と同時に、ふたにロックがかかり、ふたロックランプが点灯し、電源の「入」「切」およびチャイルドロックの解除以外の操作ができなくなります。

## チャイルドロックを解除するには

- **脱水** を約5秒間押すと、「ピッピッピッ」と電子音が鳴り、チャイルドロックが解除されます。

※チャイルドロックは解除するまで、電源を切っても解除されません。

※布量検知を行う場合は、洗剤投入後に運転を開始してからチャイルドロックを設定してください。

## 終了音を消す

運転終了をお知らせする、終了音を鳴らないように設定することができます。

**スタート一時停止** を約5秒間押して(ピッピッピッ)運転を開始させると、終了音がなくなります。

※運転終了後は自動的に「終了音あり」に戻ります。「終了音なし」の設定は、都度行ってください。

※運転開始後に「終了音あり」に戻りたい場合は、一度電源を切って初めから洗濯設定をしてください。

# 洗濯コースについて

コース	洗濯容量	おすすめの洗濯物の種類
標準	～5.0kg	ふだんの洗濯に… <span style="float:right">P12参照</span>
ジェルボール	～5.0kg	ジェルボールを使用して洗濯するときに… <span style="float:right">P13参照</span>
香アップ	～5.0kg	衣類に柔軟剤などの香りをしっかり残したいときに… <span style="float:right">P14参照</span>
白さ追求	～2.5kg	衣類の汚れをしっかりと洗いたいときに… <span style="float:right">P15参照</span>
お急ぎ	～1.5kg	汚れの少ないものを、手早く洗いたいときに… <span style="float:right">P16参照</span>
洗えるスーツ	1着	ウォッシュブルスーツを洗うときに… <span style="float:right">P17～19参照</span>
ソフト	～2.5kg	大切(デリケート)な衣類などを洗うときに… <span style="float:right">P20参照</span>
槽風乾燥	風乾燥	室内干しなど干し時間を短縮したいときに… <span style="float:right">P21～24参照</span>
	槽乾燥	
槽洗浄 1・2・3	—	洗濯・脱水槽の定期的なお手入れに… <span style="float:right">P33～35参照</span>

## ■ コース内容と所要時間の目安(初期設定)

コース	水量	洗い	すすぎ	脱水	所要時間	予約
標準	20～45L 無段階自動設定	8～12分 の自動設定	シャワーすすぎ1回 +ためすすぎ1回	6分	29～33分	○
ジェルボール	20～45L 無段階自動設定	8～12分 の自動設定	ためすすぎ1回	6分	29～33分	○
香アップ	20～45L 無段階自動設定	8～15分 の自動設定	ためすすぎ2回	6分	47～56分	×
白さ追求	29L	5分+つけおき10分+5分	ためすすぎ3回	4分	53分	○
お急ぎ	20L	4分	ためすすぎ1回	2分	10分	○
洗えるスーツ	29L	つけおき10分+5分	ためすすぎ2回	2分	36分	○
ソフト	29L	3分	ためすすぎ2回	4分	26分	○
槽風乾燥	—	—	—	30分	30分	×
槽洗浄 1	—	—	—	2分	2分	—
槽洗浄 2	45L	3時間(つけおき+洗い計8分)	注水すすぎ1回	15分	4時間	—
槽洗浄 3	45L	11時間(つけおき+洗い計8分)	注水すすぎ1回	32分	12時間	—

- 所要時間は、水道水圧・排水条件により変わります。表は、給水量が毎分15Lのときの目安です。
- 洗濯・脱水槽にあらかじめ水があるときや、水量の設定を変更したときは、所要時間が変わる場合があります。
- お急ぎコースはすすぎ1回設定のため、すすぎ1回の設定を推奨されている洗剤をご使用ください。
- 最低水量は自動設定されません。手動で設定してください。

## 布量検知(ファジープログラム)

「標準」「ジェルボール」「香アップ」コースを選択した場合は、運転開始後にファジープログラムが作動し、布量を自動検知して、「水量」「洗い時間」を自動設定します。

※予約運転時は布量検知を行いません。布量に合わせて「水量」を設定してください。

- 洗濯・脱水槽に水が入っている場合は、布量を検知できません。この場合は、水量29Lに設定されます。洗濯量に応じた水量を設定してください。(P8参照)
- ぬれている洗濯物を入れた場合は、水量が高く設定されることがあります。洗濯物に応じた水量を設定してください。(P8参照)
- スタート後も水量は変更できます。残り時間が表示され、運転を開始したあとに一時停止すると、水量を変更できます。

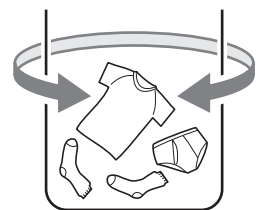

# 洗濯のしかた

標準コース 洗濯容量 ～5.0kgまで

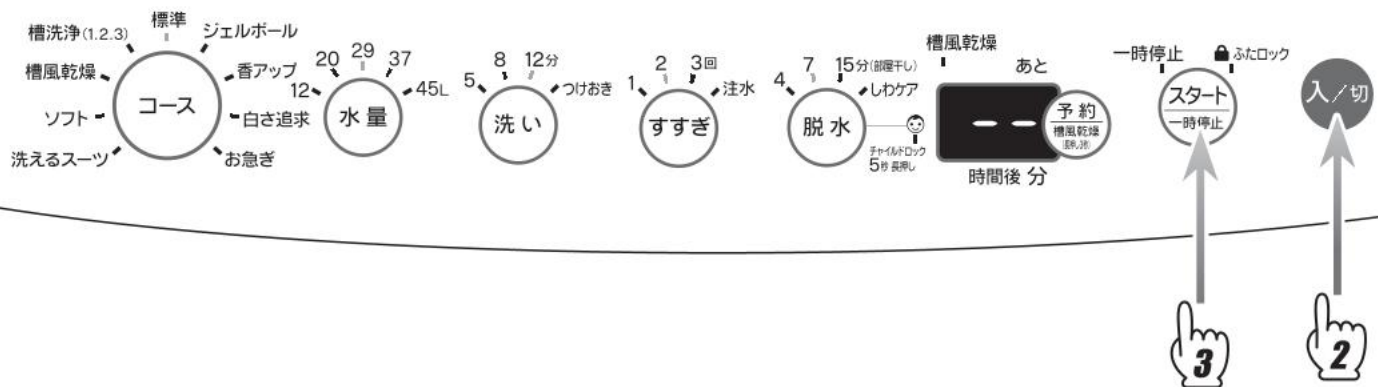

## 1 ふたを開け、洗濯物を入れる

## 2 水栓を開き、入切を押す

## 3 ふたを開けたまま スタート一時停止を押す

- 布量を自動検知して、水量を表示します。(洗濯機に水が入っている場合は、水量29Lに設定されます。)

## 4 水量が表示されたら 洗剤を入れる P9参照



## 5 柔軟剤を使う場合は 柔軟剤を入れる P9参照

- 柔軟剤投入口が入れにくい場所にあるときは、洗濯・脱水槽を右に回して入れやすい場所に移動させてください。

## 6 ふたを閉める(給水・運転開始)

- 給水完了後しばらくすると、残り時間を表示します。
- 給水終了後の運転中に水量ボタンを押すと、押し続けている間、追加給水ができます。
- ふたが閉まっていないと、約1分後に「E2」が表示され運転が始まりません。ふたを閉めると運転を開始します。(P45参照)

## 電子音でお知らせし、運転終了

- 早めに洗濯物を取り出してください。長時間放置すると、シワや縮みの原因になります。
- 水漏れ防止のため、水栓を閉めてください。

## ご注意

- 予約運転時は布量検知は行いません。
- 布量に合わせて「水量」を設定してください。

# 洗濯のしかた (つづき)

## ジェルボールコース 洗濯容量 ~5.0kgまで

※本コースは、「P&G社のジェルボール」を使用する際のコースとなります。

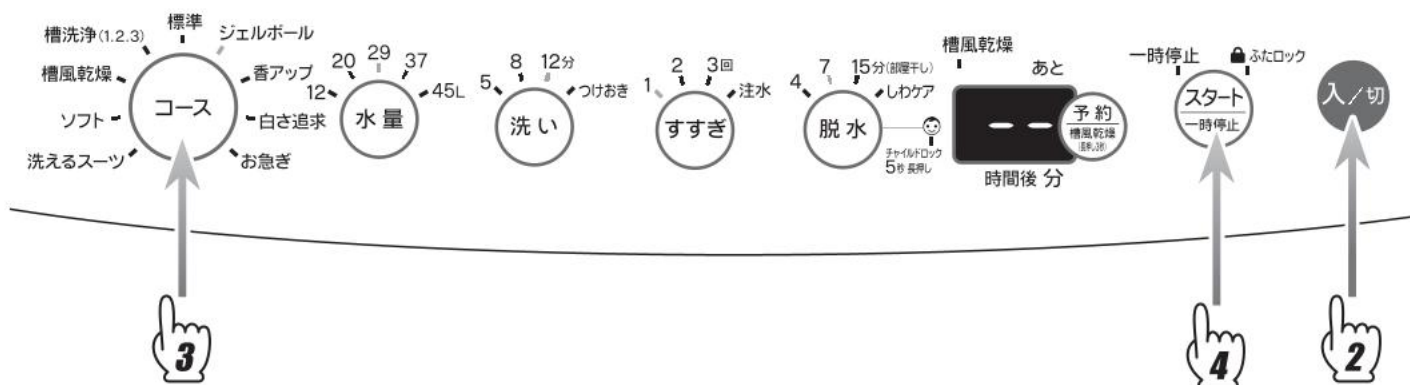

### 1 ふたを開け、ジェルボールと洗濯物を入れる

※ジェルボールは必ず、洗濯槽の底に投入してください。

### 2 水栓を開き、**入/切** を押す

### 3 **コース** を押して『ジェルボール』を選ぶ

### 4 ふたを開けたまま **スタート/一時停止** を押す

- 布量を自動検知して、水量を表示します。(洗濯機に水が入っている場合は、水量29Lに設定されます。)

### 5 柔軟剤を使う場合は **柔軟剤を入れる** P9参照

- 柔軟剤投入口が入れにくい場所にあるときは、**洗濯・脱水槽を右に回して**入れやすい場所に移動させてください。

### 6 ふたを閉める(給水・運転開始)

- 給水完了後しばらくすると、残り時間を表示します。
- 給水終了後の運転中に水量ボタンを押すと、押し続けている間、追加給水ができます。
- ふたが閉まっていないと、約1分後に「E2」が表示され運転が始まりません。ふたを閉めると運転を開始します。(P45参照)

### 電子音でお知らせし、運転終了

- 早めに洗濯物を取り出してください。長時間放置すると、シワや縮みの原因になります。
- 水漏れ防止のため、水栓を閉めてください。

### ご注意

ジェルボールは必ず、洗濯槽の底に投入してください。

予約運転時は布量検知は行いません。

- 布量に合わせて「水量」を設定してください。

# 香アップコース 洗濯容量 ~5.0kgまで

※柔軟剤を自動で投入する方法と手で投入する方法があります。

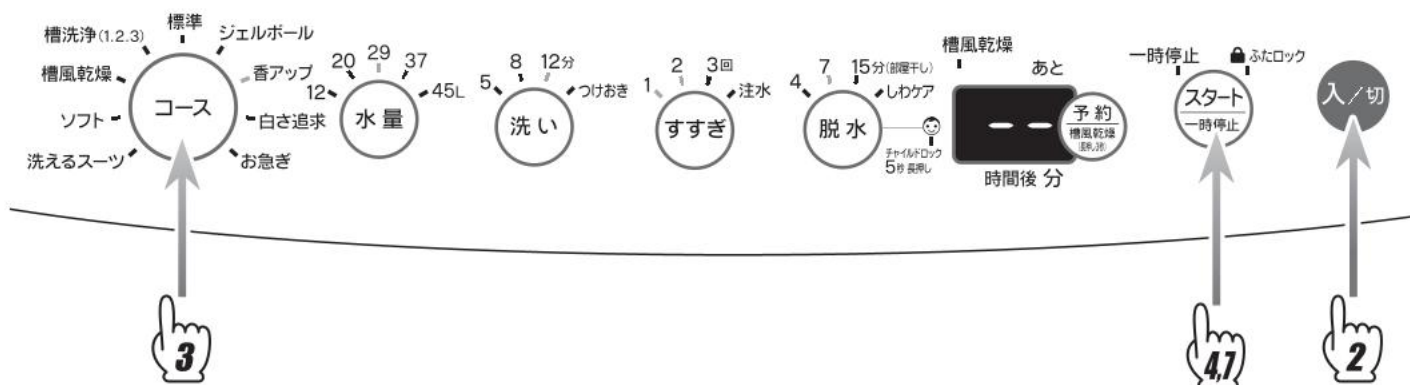

## 1 ふたを開け、洗濯物を入れる

## 2 水栓を開き、入切 を押す

## 3 コース を押して「香アップ」を選ぶ

## 4 ふたを開けたまま スタート/一時停止 を押す

- 布量を自動検知して、水量を表示します。(洗濯機に水が入っている場合は、水量29Lに設定されます。)

## 5 水量が表示されたら 洗剤と柔軟剤を入れる P9参照

- 柔軟剤投入口が入れにくい場所にあるときは、洗濯・脱水槽を右に回して入れやすい場所に移動させてください。

■ 最終すすぎ時に、手で柔軟剤を入れる場合は、柔軟剤を入れずに手順6に進む

## 6 ふたを閉める(給水・運転開始)

- 給水完了後しばらくすると、残り時間を表示します。
- 給水終了後の運転中に水量ボタンを押すと、押し続けている間、追加給水ができます。
- ふたが閉まっていないと、約1分後に「E2」が表示され運転が始まりません。ふたを閉めると運転を開始します。(P45参照)

最終すすぎの給水が終了すると「ピッピッピッ…」と音が鳴り、ふたロックが解除され10分間待機状態になります。10分経過するとふたロックがかかり、運転を再開します。再開後、10分間浸漬運転(香アップ)を行います。

## 7 手で柔軟剤を入れる場合は、10分間の待機中に柔軟剤を入れ、ふたを閉めて スタート/一時停止 を押す(運転再開)

- ふたが閉まっていないと、運転を再開しません。
- 手順5で柔軟剤を入れてある場合は、手順7は必要ありません。

## 電子音でお知らせし、運転終了

- 早めに洗濯物を取り出してください。長時間放置すると、シワや縮みの原因になります。
- 水漏れ防止のため、水栓を閉めてください。

# 洗濯のしかた (つづき)

## 白さ追求コース 洗濯容量 ～2.5kgまで

※本コースは、洗剤量を規定の2倍投入し、つけおきと合わせて強力で洗浄するコースです。

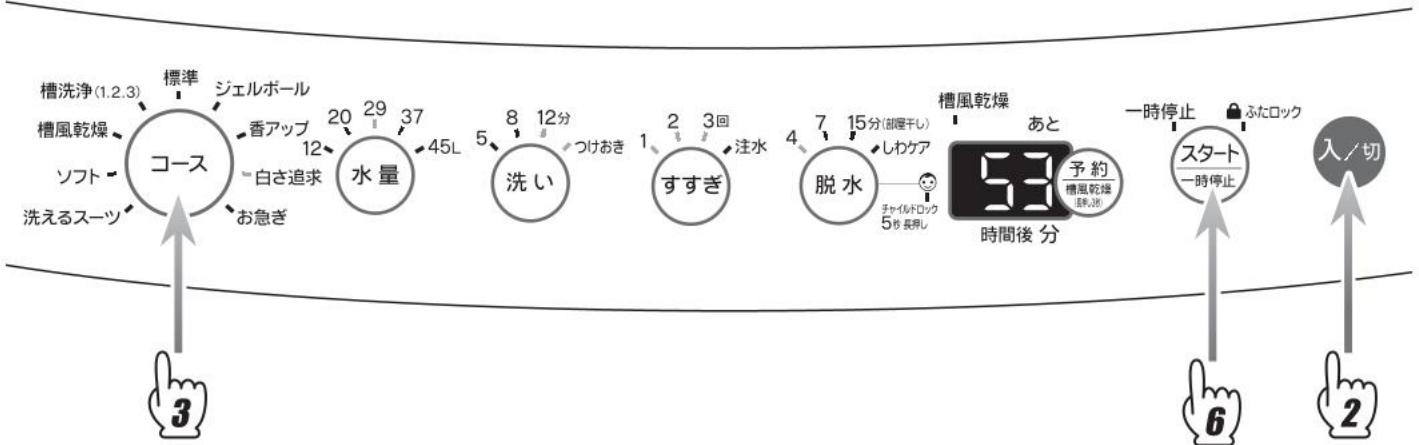

### 1 ふたを開け、洗濯物を入れる

- 布量は2.5kg以下です。

### 2 水栓を開き、**入/切** を押す

### 3 **コース** を押して「白さ追求」を選ぶ

### 4 2倍の量の洗剤を入れる P9参照 //



### 5 柔軟剤を使う場合は 柔軟剤を入れる P9参照 //

- 柔軟剤投入口が入れにくい場所にあるときは、洗濯・脱水槽を右に回して入れやすい場所に移動させてください。

### 6 ふたを閉め **スタート一時停止** を押す

- 給水を始め、運転を開始します。
- 給水終了後の運転中に水量ボタンを押すと、押し続けている間、追加給水ができます。
- ふたが閉まっていないと、約1分後に「E2」が表示され運転が始まりません。ふたを閉めると運転を開始します。(P45参照)

### 電子音でお知らせし、運転終了

- 早めに洗濯物を取り出してください。長時間放置すると、シワや縮みの原因になります。
- 水漏れ防止のため、水栓を閉めてください。

## お急ぎコース 洗濯容量 ～1.5kgまで

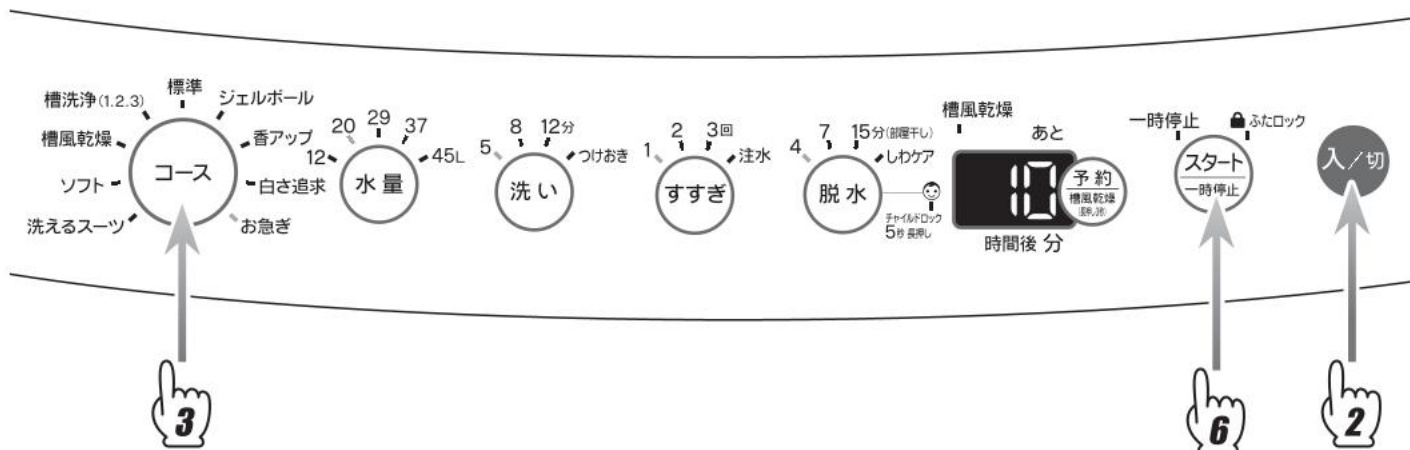

### 1 ふたを開け、洗濯物を入れる

- 布量は1.5kg以下です。

### 2 水栓を開き、**入/切** を押す

### 3 **コース** を押して「お急ぎ」を選ぶ

### 4 すすぎ1回の設定を推奨されている洗剤を入れる P9参照

液体洗剤はこの穴に直接流し込んでください。



### 5 柔軟剤を使う場合は柔軟剤を入れる P9参照

- 柔軟剤投入口が入れにくい場所にあるときは、洗濯・脱水槽を右に回して入れやすい場所に移動させてください。

### 6 ふたを閉め **スタート** を押す

- 給水を始め、運転を開始します。
- 給水終了後の運転中に水量ボタンを押すと、押し続けている間、追加給水ができます。
- ふたが閉まっていないと、約1分後に「E2」が表示され運転が始まりません。ふたを閉めると運転を開始します。(P45参照)

### 電子音でお知らせし、運転終了

- 早めに洗濯物を取り出してください。長時間放置すると、シワや縮みの原因になります。
- 水漏れ防止のため、水栓を閉めてください。

# 洗濯のしかた (つづき)

## 洗えるスーツコース 洗濯容量 スーツ1着

洗濯ネットを使用して、スーツ1着を洗うコースです。

※洗濯できるのは、ウォッシュブルスーツ(洗えるスーツ)のみです。

### 洗濯できるスーツ



ネット使用



表示のあるもの



※ 表示があるものは、洗濯不可

### 洗剤について

- 洗剤は「毛」の洗える中性洗剤を使用してください。
- 柔軟剤および漂白剤は使用しないでください。

### 洗濯前の準備

- ① 上着は前釦をかけないで、袖と前身ごろをきれいに整える
- ポケット内に何も入っていないことを確認してください。

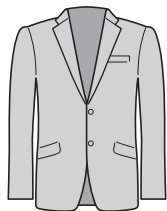

- ④ 左右の袖を折り曲げて、最後に前身ごろをたたむ

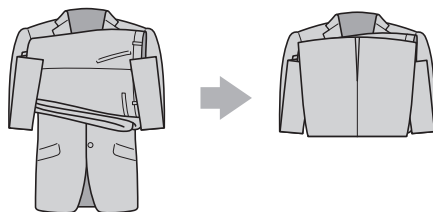

- ② スラックスは釦、前カン、ファスナーを閉じてプリーツを整えたあと二つ折り、もしくは三つ折りにする

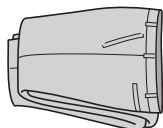

- ③ スラックスを上着の胸部分の上に置く

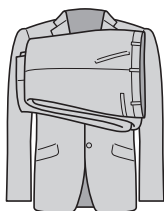

- ⑤ 洗濯ネットに入れてファスナーを閉めたあと、洗濯槽の壁に沿わずように入れる
- 必ず大きさを合った洗濯ネットをお使いください。

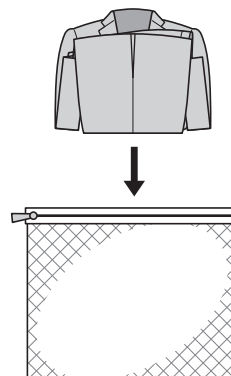

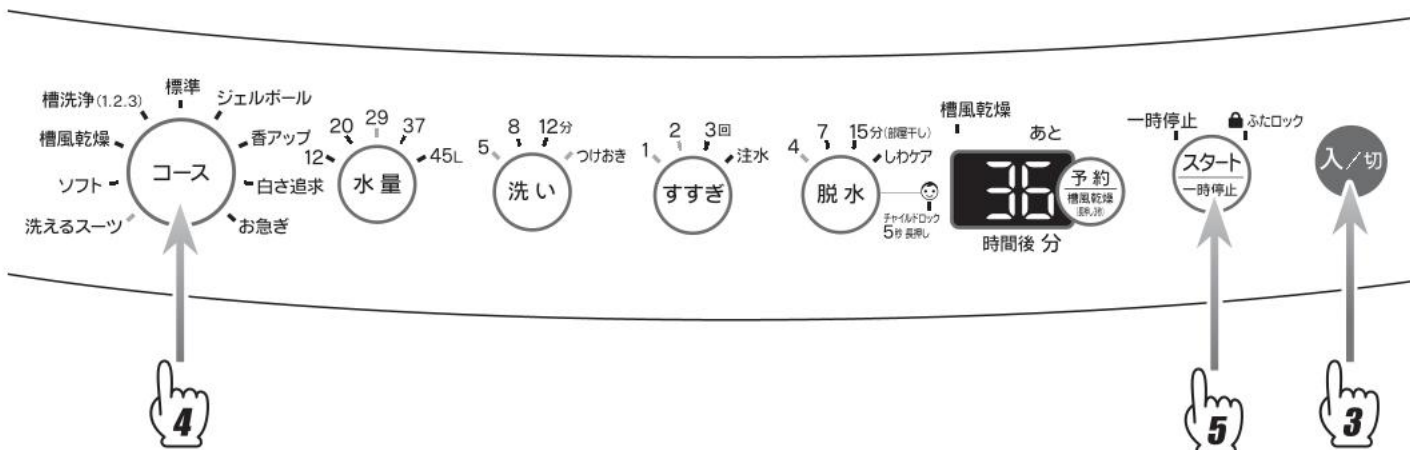

## 1 ふたを開け、スーツ洗い可能な中性洗剤を入れる P9参照

- 「毛」の洗える中性洗剤をご使用ください。
- 柔軟剤、漂白剤は使用しないでください。



## 2 準備したスーツを入れる

- 洗濯・脱水槽に沿わせるように入れてください。

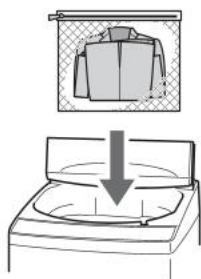

## 3 水栓を開き、入/切 を押す

## 4 コース を押して「洗えるスーツ」を選ぶ

## 5 ふたを閉め スタート一時停止 を押す

- 給水を始め、運転を開始します。
- 給水終了後の運転中に水量ボタンを押すと、押し続けている間、追加給水ができます。
- ふたが閉まっていないと、約1分後に「E2」が表示され運転が始まりません。ふたを閉めると運転を開始します。(P45参照)

## 電子音でお知らせし、運転終了

- 早めに洗濯物を取り出してください。長時間放置すると、シワや縮みの原因になります。
- 水漏れ防止のため、水栓を閉めてください。

# 洗濯のしかた (つづき)

## 洗えるスーツコース つづき

**干しかた** ※必ず、風通しの良い日陰に干してください。

### 上着

- 形を整えて、ハンガー干しをしてください。
- ハンガーにタオルを巻いて、肩幅に合わせてお使いいただくと型くずれしにくくなります。



### スラックス

- 形を整えて、ハンガー干しをしてください。伸びやすいものは、手で叩いてシワを伸ばして、平干しをしてください。

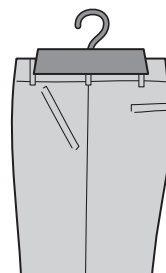

### ご注意

強い手絞りなどはしないでください。

## アイロンのかけ方

アイロンがけをする場合は、あて布をあて、スラックスは、折り目のプレスおよび元のラインに沿ってアイロンをかける

- アイロンの温度は中温(140℃~160℃)もしくは「毛」の目盛に合わせてください。
- あて布は、ハンカチなど木綿素材のものを使用してください。

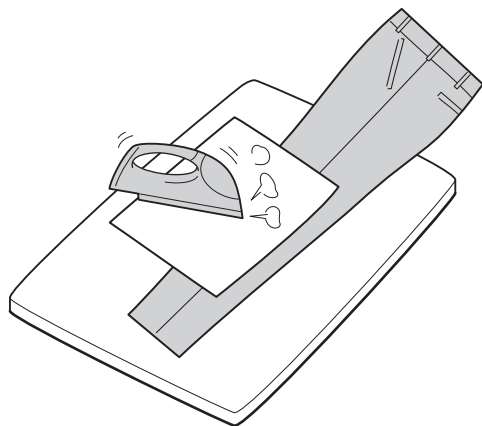

### ご注意

必ず40℃以下の水温で洗濯してください。

- 熱いお湯での洗濯は、縮みや変色の原因になります。

スーツを下ばかり、上ばかりなど、偏った洗い方をすると、洗濯回数によっては上下で色味が変わることがあります。

- 上下は一緒に洗濯することをおすすめします。

洗濯後、完全に乾いていない場合、スーツの縫製時に使用する溶剤のため臭いが出ますが、乾くと臭いはなくなります。

洗濯の頻度は、月に1~2回程度が目安です。

- 過度の回数の洗濯は、スーツを痛める原因になります。

# ソフトコース 洗濯容量 ~2.5kgまで

表示のある衣類は洗えません。

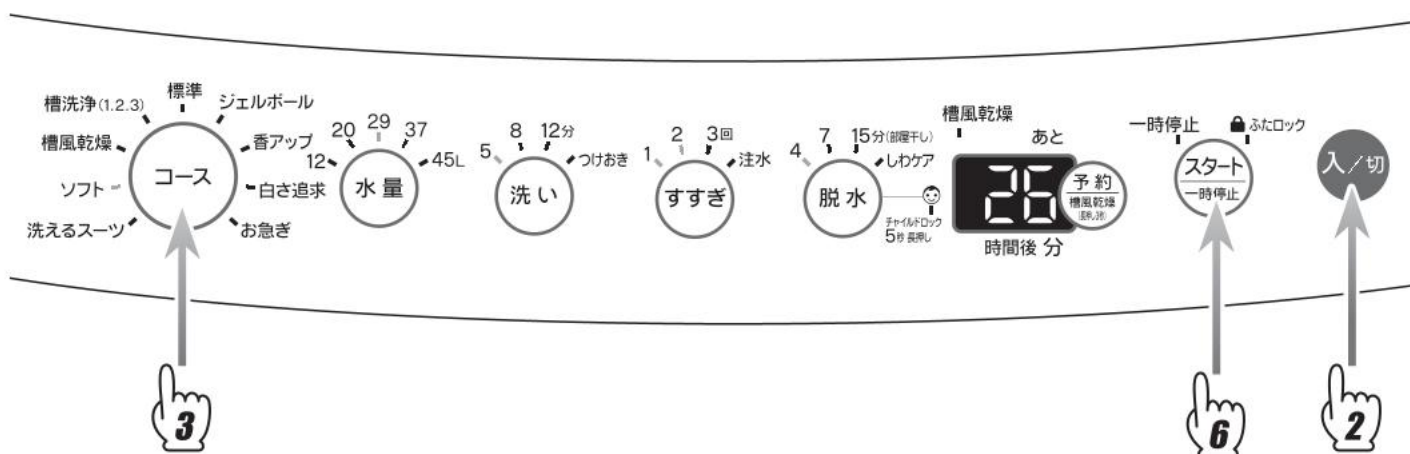

## 1 ふたを開け、洗濯物を入れる

- 布量は2.5kg以下です。

## 2 水栓を開き、入/切 を押す

## 3 コース を押して「ソフト」を選ぶ

## 4 洗剤を入れる P9参照



## 5 柔軟剤を使う場合は 柔軟剤を入れる P9参照

- 柔軟剤投入口が入れにくい場所にあるときは、洗濯・脱水槽を右に回して入れやすい場所に移動させてください。

## 6 ふたを閉め を押す

- 給水を始め、運転を開始します。
- 給水終了後の運転中に水量ボタンを押すと、押し続けている間、追加給水ができます。
- ふたが閉まっていないと、約1分後に「E2」が表示され運転が始まりません。ふたを閉めると運転を開始します。(P45参照)

## 電子音でお知らせし、運転終了

- 早めに洗濯物を取り出してください。長時間放置すると、シワや縮みの原因になります。
- 水漏れ防止のため、水栓を閉めてください。

# 洗濯のしかた (つづき)

## 槽風乾燥 (化繊) ~2.0kgまで

「槽風乾燥」とはヒーターを使わず、脱水槽を高速回転させ、遠心力と通風口から取り込んだ空気で衣類の水分を飛ばす機能です。室内干しなどの乾燥時間を短縮することができるので、夜干して朝乾くなど、便利にお使いいただけます。また、途中で洗濯物をほぐすために、かくはんを行います。※槽風乾燥を設定した場合、予約運転はできません。

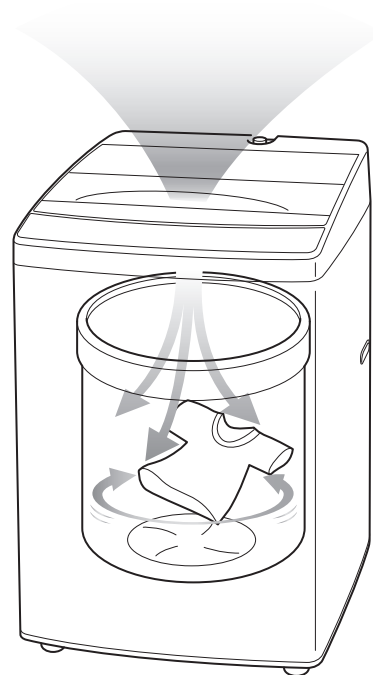

### 室内干しなどの乾燥時間の短縮

- ジメジメ時間が短いため、部屋干し特有のイヤな臭いを抑えられます。
- 化繊2.0kg以下なら、約3時間でほぼ乾燥できます。

#### ■普通の洗濯

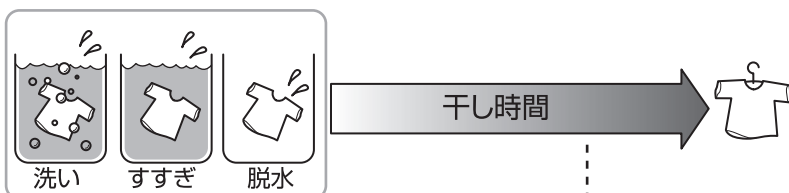

#### ■槽風乾燥した場合



- 梅雨時などの乾きにくいとき
- 夜しか洗濯できない
- 干し時間が短いため紫外線による衣類のダメージも少ない
- 下着や水着など外に干したくない

### 熱に弱いデリケートな衣類の脱水

熱を使わずに乾かすため、下着や水着、化繊のブラウスなど熱に弱い衣類も安心です。

### 洗濯槽の黒カビ抑制(槽乾燥)

日常のお洗濯後に「槽風乾燥」を利用すると槽内も乾燥でき、黒カビの発生を抑えます。(洗濯物を取り出したあとに30分槽風乾燥がおすすめです。)

### 槽風乾燥の動作

「槽風乾燥」運転は下図の動作を繰り返します。

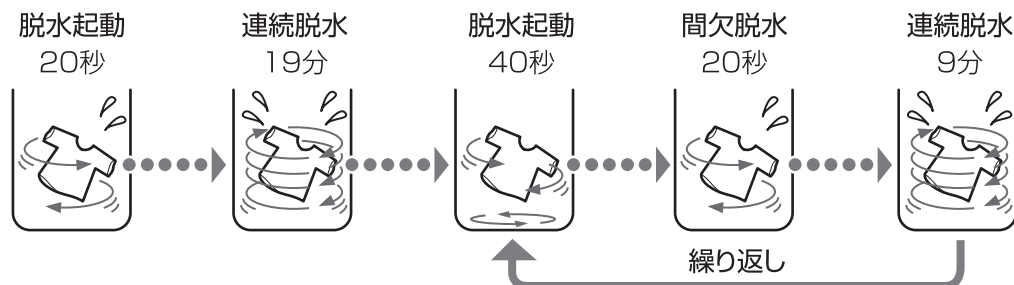

- タイマー式脱水ですので、乾きぐあいに関係なく終了します。衣類の量・種類・気温・湿度・季節・据え付け場所により乾きぐあいが異なることがあります。
- 槽風乾燥の通気口は、ふたの取っ手部にあります。ふたの上にものを置くなどした場合に、乾きぐあいが異なることがあります。

## ⚠ 注意

### マット類は脱水しない

マットが洗濯・脱水槽に付着したり、衣類を汚すことがあります。また、素材によっては化学変化により自然発火するおそれがあります。

### 防水性のマット・シートや衣類、水を通しにくい繊維製品は、洗い・すすぎ・脱水・槽風乾燥をしない

洗濯物が飛び出したり、異常振動で洗濯機が転倒してけがをしたり、洗濯機・かべ・床などの破損、衣類の損傷などのおそれがあります。洗濯物の取扱い表示を見て洗濯時の参考にしてください。

※足拭きマットなど固くて厚いもの、オムツカバー、サウナスーツ、ウエットスーツ、雨ガッパ、スキーウェア、自転車・バイク・自動車カバー、寝袋など

## 槽風乾燥してはいけないもの

### 色落ちしやすいもの

- 長時間かけてかくはんするので、他の衣類に色が移ります。

### 型くずれしやすいもの

- 絹や皮製品などは縮んだり、型くずれをおこすことがあります。

### しわが気になるもの

- ブラウスや綿100%シャツなど



### 掛け布団、毛布など

- 洗濯物が傷んだり、洗濯機本体の故障の原因になります。



### ウールなどの獣毛製品(その混紡製品)

- 縮む、毛が抜ける、型くずれします。

吊り干し、平干し、ドライなどの取扱い表示があるものおよび「弱く絞る」などの表記があるもの



### 防水性のもの

- 衣類が傷んだり、洗濯機の故障の原因になります。(雨ガッパ、スキーウェアなど)



### お願い

脱水前に衣類の材質表示をよく確認してください。

- 「槽風乾燥」機能は高速回転の時間が長い点、また、かくはんして布をほぐす点から、この欄に記載されている衣類は「槽風乾燥」に向いていません。

# 洗濯のしかた (つづき)

## 洗濯コース+槽風乾燥 洗濯・脱水容量 ~2.0kgまで

■洗濯コース(洗濯・すすぎ・脱水)を行ったあとに  
続けて「槽風乾燥」運転を行います。

※槽風乾燥を設定した場合、予約運転はできません。

お洗濯のあとに  
槽風乾燥をプラスしたい。

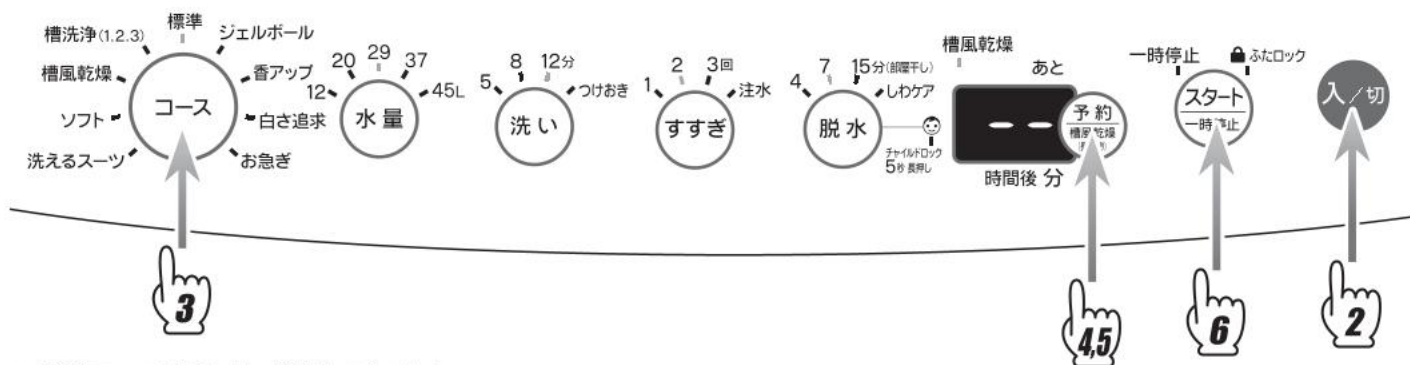

※標準コースを基本に説明しています。

その他のコースは、洗剤を入れてからスタートしてください。(各コースのページを参照)

### 1 ふたを開け、洗濯物を入れる

### 2 水栓を開き、入/切 を押す

### 3 コース を押してお好きなコースを選ぶ

- 槽風乾燥が追加できるコースは、「標準」「ジェルボール」「お急ぎ」コースです。

### 4 予約槽風乾燥 を約3秒間押して表示部左上の槽風乾燥ランプを点灯させる

- 時間表示は30分(30)が点灯します。
- 3秒間押し続けると、予約設定と槽風乾燥設定が切り換わります。

### 5 槽風乾燥が点灯したら再度 予約槽風乾燥 を押して槽風乾燥の時間を選ぶ

- 30分(30)、1時間(60)、2時間(2H)、3時間(3H)の設定ができます。

### 6 スタート/一時停止 を押す

- 布量を自動検知して、水量を表示します。(お急ぎコースは布量検知なし)

### 7 水量が表示されたら洗剤や柔軟剤を入れる P9参照

### 8 ふたを閉める(給水・運転開始)

- 給水終了後の運転中に水量ボタンを押すと、押し続けている間、追加給水ができます。
- ふたが閉まっていないと、約1分後に「E2」が表示され運転が始まりません。ふたを閉めると運転を開始します。(P45参照)

### 電子音でお知らせし、運転終了

- 早めに洗濯物を取り出してください。長時間放置すると、シワや縮みの原因になります。
- 水漏れ防止のため、水栓を閉めてください。

### ご注意

槽風乾燥は、香アップ、白さ追求、洗えるスーツ、ソフトコースでは選択できません。



# 洗濯のしかた (つづき)

## 内容を変更して洗濯したい

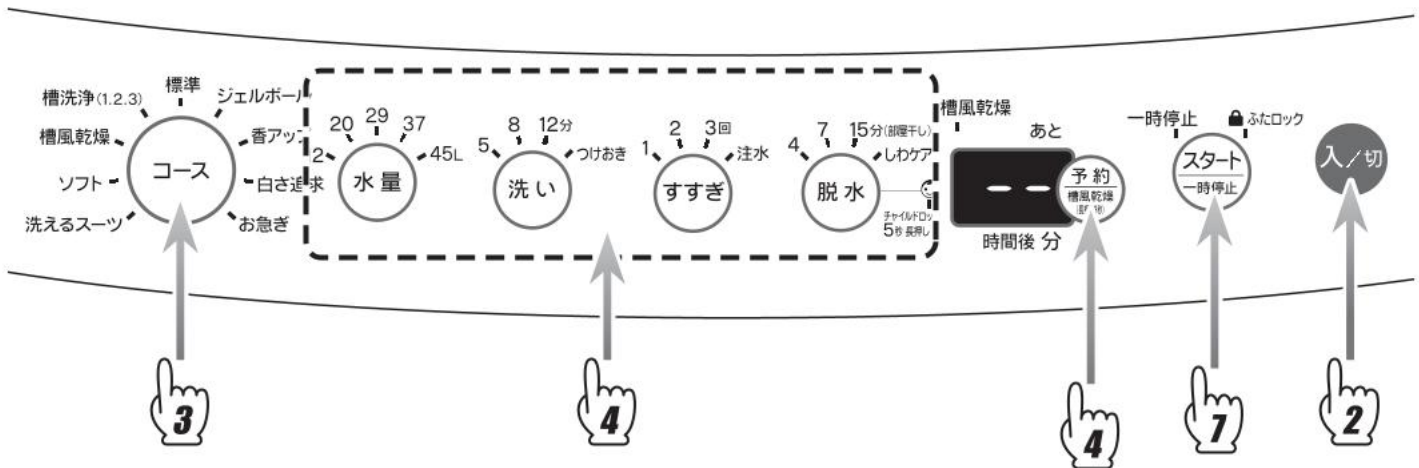

1 ふたを開け、洗濯物を入れる

2 水栓を開き、**入/切** を押す

3 **コース** を押してお好きなコースを選ぶ

4 **水量** **洗い** **すすぎ** **脱水** **予約** **槽風乾燥** を押して、  
内容・時間を設定する

- 各設定についての詳細は26、27ページをご覧ください。

5 洗剤を入れる P9参照

- 洗いを行わない運転(設定)の場合は、洗剤を入れないでください。

6 柔軟剤を使う場合は  
柔軟剤を入れる P9参照

- 柔軟剤投入口が入れにくい場所にあるときは、**洗濯・脱水槽を右に回して**入れやすい場所に移動させてください。
- すすぎを行わない運転(設定)の場合は、柔軟剤を入れないでください。

7 ふたを閉め **スタート** **一時停止** を押す

- 運転を開始します。
- 給水終了後の運転中に水量ボタンを押すと、押し続けている間、追加給水ができます。
- ふたが閉まっていないと、約1分後に「E2」が表示され運転が始まりません。ふたを閉めると運転を開始します。(P45参照)

### 電子音でお知らせし、運転終了

- 早めに洗濯物を取り出してください。長時間放置すると、シワや縮みの原因になります。
- 水漏れ防止のため、水栓を閉めてください。

## 個別に設定できる内容

コース	洗濯容量	水量(L)	洗い	すすぎ	注水 すすぎ	脱水	槽風乾燥
標準	~5.0kg	12、20、29、37、45	0、5、8、12分、 つけおき	0~3回	○	0、4、7、15分、 しわケア	0、30分、 1、2、3時間
ジェルボール	~5.0kg	12、20、29、37、45	0、5、8、12分、 つけおき	1回 (変更不可)	×	0、4、7、15分、 しわケア	0、30分、 1、2、3時間
香アップ	~5.0kg	12、20、29、37、45	0、5、8、12分	1~3回	×	0、4、7、15分、 しわケア	— (設定不可)
白さ追求	~2.5kg	12、20、29	5分+つけおき10分+5分 (変更不可)	3回 (変更不可)	○	4分 (変更不可)	— (設定不可)
お急ぎ	~1.5kg	12、20、29、37、45	0、5、8、12分、 つけおき	1回 (変更不可)	○	2分 (変更不可)	0、30分、 1、2、3時間
洗えるスーツ	1着	29 (変更不可)	つけおき10分+5分 (変更不可)	2回 (変更不可)	×	2分 (変更不可)	— (設定不可)
ソフト	~2.5kg	12、20、29、37、45	0、5、8分	0~3回	○	0、4、7、15分、 しわケア	— (設定不可)
槽風乾燥	~2.0kg	—	—	—	—	—	30分、 1、2、3時間
槽洗浄 1・2・3	内容変更不可。衣類は洗えません。						

- 「洗い」「すすぎ」「脱水」「槽風乾燥」行程の設定時間および回数の『0』は設定解除を示します。
- 各部のなまえの操作パネル部(P5、6)も合わせてご覧ください。
- お急ぎコースはすすぎ1回設定のため、すすぎ1回の設定を推奨されている洗剤をご使用ください。
- 槽風乾燥を設定した場合、予約運転はできません。

## すすぎについて

0~3回のためすすぎ、注水すすぎ、シャワーすすぎの設定ができます。(※コースによって異なります。)  
すすぎ1回を設定の際は、すすぎ1回の設定を推奨されている洗剤をご使用ください。

ランプ表示	標準コース	香アップコース	ソフトコース
2	シャワーすすぎ1回+ためすすぎ1回	—	—
1と2	ためすすぎ2回	ためすすぎ2回	ためすすぎ2回
1と2と3	—	ためすすぎ3回	ためすすぎ3回
3	シャワーすすぎ1回+ためすすぎ2回	—	—
1	ためすすぎ1回	ためすすぎ1回	ためすすぎ1回
2と注水	ためすすぎ1回+注水すすぎ1回	—	ためすすぎ1回+注水すすぎ1回
3と注水	ためすすぎ2回+注水すすぎ1回	—	ためすすぎ2回+注水すすぎ1回
1と注水	注水すすぎ1回	—	注水すすぎ1回
消灯	すすぎなし	—	すすぎなし

※ためすすぎ2回を選択した場合は、すすぎランプ「1」と「2」の2つが点灯します。

※ためすすぎ3回を選択した場合は、すすぎランプ「1」と「2」と「3」の3つが点灯します。

# 洗濯のしかた (つづき)

## 内容を変更して洗濯したい つづき

### 香アップコースについて

最終すすぎ時に柔軟剤を投入し、その後10分間浸漬運転(香アップ)を行うことで、しっかり香り付けします。

- 最終すすぎの給水が終了すると”ピッピッピッ…”と音が鳴り、ふたロックが解除され10分間待機状態になります。10分経過するとふたロックがかかり、運転を再開します。再開後、10分間浸漬運転(香アップ)を行います。

### つけおきについて

汚れの多いものを洗い行程前につけおきすることで、洗剤液が衣類にしみ込み、洗剤効果を上げます。

- ※ときどきパルセーターを回して洗剤液を万遍なく衣類に浸透させます。
- ※傷みやすい化繊・ウール・絹や色落ちしやすい衣類は使用しないでください。

### すすぎ 脱水 ボタンについて

コース選択後、最初に「すすぎ」または「脱水」ボタンを押すと、その行程より前の行程は自動的に解除され、ランプが消灯します。

この場合、消灯している行程を再度設定することで、その行程も運転できるようになります。

#### 例えば…

- コース選択後、最初に「すすぎ」の設定をし、「洗い」の設定をせずにスタートすると、「すすぎ」「脱水」の運転を行います。
- コース選択後、最初に「すすぎ」の設定をし、消灯している「洗い」の設定をしてからスタートすると、「洗い」「すすぎ」「脱水」の運転を行います。

### しわケア脱水について ※回転数を抑えて緩やかに約20秒間脱水を行います。(脱水容量:1kgまで)

脱水モードを「しわケア」にすることで、しわになりやすいブラウスやシャツのアイロンがけが楽になります。

- 脱水でしわケアを選択した場合に脱水が弱いときは、追加で脱水のみの選択をして、もう一度しわケア脱水を行ってください。

### 洗濯コースに槽風乾燥を追加する場合



洗濯コースに槽風乾燥を追加する場合は、コース選択後にタイマー/槽風乾燥ボタンを約3秒間押して表示部左上の槽風乾燥ランプを点灯させたのち、再度タイマー/槽風乾燥ボタンで槽風乾燥の時間を設定してください。

30分(30)、1時間(60)、2時間(2H)、3時間(3H)の設定ができます。

- ※「香アップ」「白さ追求」「洗えるスーツ」「ソフト」コースでは、槽風乾燥を追加できません。
- ※槽風乾燥を設定した場合、予約運転はできません。

# 上手なお洗濯

## 洗濯液を2度使う

- 1 1度目の洗濯物を入れて、「洗い」のみの運転を行う P25~27参照 
  - 1度目の洗濯物は汚れの少ないものを洗い、汚れのひどいものは2度目に洗いましょう。
- 2 1度目の洗濯物を一時的に取り出す
- 3 そのまま2度目の洗濯物を入れ、お好みのコースで運転する P11~27参照 
  - 洗濯物が浮かないように、上から押さえてください。
  - 必要に応じて、洗剤を追加してください。
- 4 運転終了後、洗濯物を取り出す (2度目の洗濯終了)
- 5 再び1度目の洗濯物を入れ「すすぎ」「脱水」の運転を行う (1度目の洗濯終了) P25~27参照 

## のりづけ のりづけできる量：0.5kg以下

- 1 のりづけしたい衣類を入れる
- 2 標準コースにて「水量12L」「洗い」のみに設定し、スタートする P25~27参照 
- 3 パルセーターが回り始めたら一時停止し、洗濯のりを入れる
  - のりの量は、洗濯のりに表示されている分量を目安にしてください。
- 4 ふたを閉め、再スタートする
- 5 「洗い」のみ終了後、「脱水」のみの運転を行う

### お願い

- のりづけ後は、「水量45L」「洗い」のみおよび「脱水」のみの運転を行い洗濯・脱水槽を洗浄してください。
- のりが残っていると、故障の原因になります。

## 風呂の残り湯を使う

- 1 洗濯物を入れ、コース・行程を選択し、スタートする P11~27参照 
- 2 給水が始まったら一時停止し、風呂の残り湯を入れる
  - 市販の風呂水用ポンプをお使いいただくと、便利です。
- 3 ふたを閉め、再スタートする

## 毛布を洗いたい

### ■洗濯できる毛布

  表示のある綿毛布およびアクリル、またはポリエステル100%のマイヤー・タフト毛布

#### 綿毛布

大きさ…140cm×200cm以下 質量……1.5kg以下のもの2枚

#### マイヤー・タフト毛布

大きさ…140cm×200cm以下 質量……2.1kg以下のもの

## 1 毛布、洗剤を入れる

- 毛布は6つ折りにして巻き、市販の洗濯ネットに入れてください。

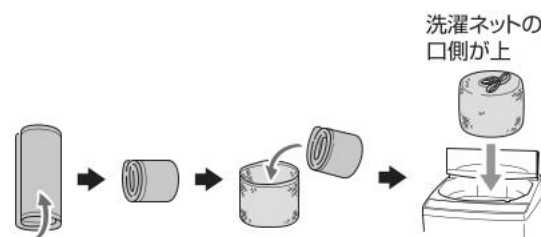

- 2 標準コースにて、水量45L、洗い12分、すすぎ2回(ためすすぎ)、脱水7分に設定し、洗濯する P25~27参照 

### ご注意

電気毛布は、洗わないでください。

- 洗える電気毛布については、電気毛布の取扱説明書に従ってください。

# 予約運転する

洗濯終了までの時間を、2～24時間後の範囲でセットできます。

※槽風乾燥を設定した場合、予約運転はできません。

例)7時間後にセットした場合

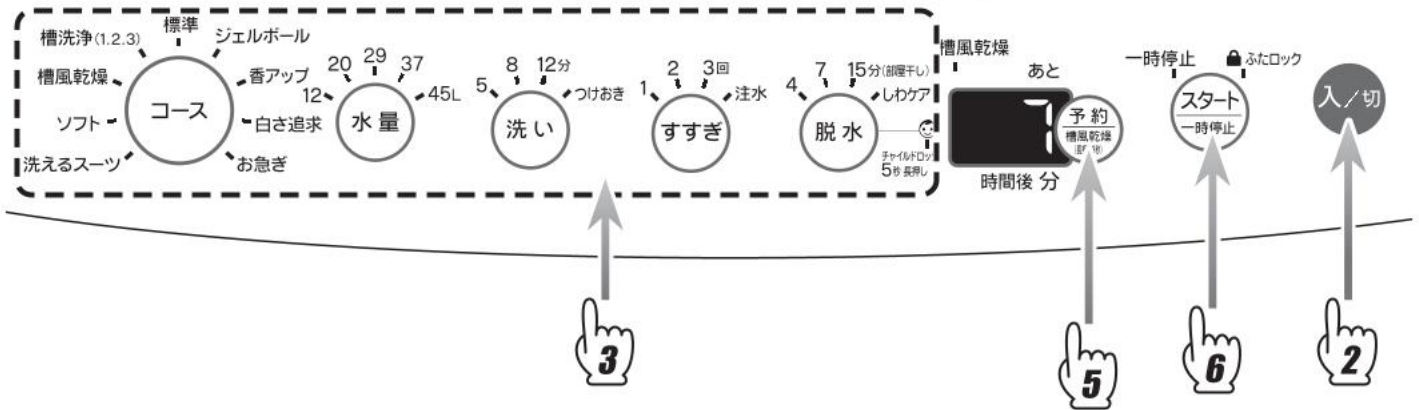

## 1 ふたを開け、洗濯物を入れる

## 2 水栓を開き、**入/切** を押す

## 3 コース・行程を設定する

P11～27参照

※予約運転時は、「標準」「ジェルボール」コースの布量検知は行いません。布量に合わせて「水量」を設定してください。(設定しない場合は、45Lに設定されます。)

## 4 洗剤や柔軟剤を入れる P9参照

- お急ぎコースはすすぎ1回設定のため、すすぎ1回の設定を推奨されている洗剤をご使用ください。
- 柔軟剤投入口が入れにくい場所にあるときは、**洗濯・脱水槽を右に回して**入れやすい場所に移動させてください。

## 5 **予約** を押して洗濯終了時間をセットする

- 押すごとに1時間単位で、2～24時間後までの設定ができます。
- 3秒間押し続けると、予約設定と槽風乾燥設定が切り換わります。

## 6 ふたを閉め **スタート/一時停止** を押す

- 設定したコース・行程が消灯します。
- ふたが閉まっていないと、約1分後に「E2」が表示され予約運転が始まりません。ふたを閉めると予約運転を開始します。(P45参照)

## 電子音でお知らせし、運転終了

- 早めに洗濯物を取り出してください。長時間放置すると、シワや縮みの原因になります。
- 水漏れ防止のため、水栓を閉めてください。

## ご注意

槽風乾燥を設定した場合は、予約運転はできません。

香りアップ、槽洗浄(1.2.3)コースは、予約運転はできません。



洗濯終了までの時間を、2～24時間後の範囲でセットできます。  
睡眠前に予約タイマーをセットしておけば、朝の忙しい時間を有効に活用することができます。

## 予約運転の時間設定について



を押すごとに1時間単位で、2～24時間後までの設定ができます。



## セットした内容を…

### 確認するには？

- 予約運転中にタイマー/槽風乾燥ボタンを押します。約5秒間セットしたコース・行程が表示されます。

### 取り消すには？

- 「電源(入/切)」ボタンを押して、電源を切ってください。

### 変更するには？

- 電源を入れ直して、もう一度セットし直してください。

## お願い

色移りしやすい衣類は、一緒に洗濯しないでください。

予約運転には、粉石けんを使わないでください。

- 溶けにくく、固まることがあります。

濃縮タイプの柔軟剤は、2倍の量の水で薄めてから使用してください。

また、柔軟剤を長時間(約12時間以上)入れたままにしないでください。

- 固まってしまうことがあります。

予約運転中にふたを開けると、約1分後に「E2」が表示されます。(P45参照)

- ふたを閉めると「E2」の表示は消えます。

# お手入れ

## お手入れのしかた

揮発性のものは使わない

揮発性のもの(シンナー・ベンジン・ガソリンなど)を使用すると、変形や割れが発生することがあります。



**警告**

安全のため、必ず電源プラグを抜いてください。

感電するおそれがあります。

### 本体

よく絞った  
やわらかい布で拭く

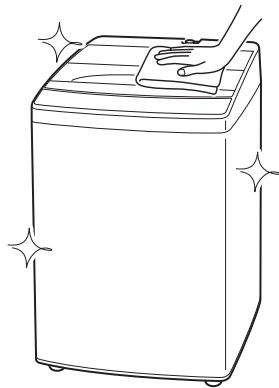

- 洗剤類が本体に付いたときは、よく絞った柔らかい布で拭き取ってください。放置しておくと、さびの発生やプラスチック部が割れる原因になります。
- 汚れが落ちにくい場合は、薄めた中性洗剤で拭き取ってください。中性洗剤を使用したあとは、よく水拭きをし、さらに乾いた布で拭いてください。
- 化学ぞうきんをご使用の場合は、その注意書に従ってください。
- 電源コード・プラグも異常がないか点検してください。



水ぬれ禁止

直接水をかけて掃除することは、絶対にしないでください。

- ショート・感電のおそれがあります。

### 給水口

歯ブラシなどで汚れを取り除く

- 給水口にゴミがたまると水の出方が悪くなります。最低でも年に1度は、給水ホースを外し、給水口にたまったゴミを歯ブラシなどで取り除いてください。



### 糸くずフィルター

裏返してゴミを取り除く

- 汚れが落ちにくい場合は、外して水洗いしてください。

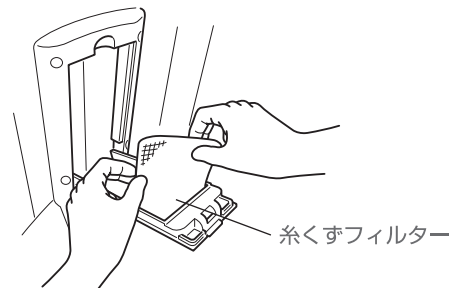

※糸くずフィルターは消耗部品です。

ネットが破れた場合は、お買上げの販売店で買い求めください。→P46

### ■ 糸くずフィルターの取り付けかた

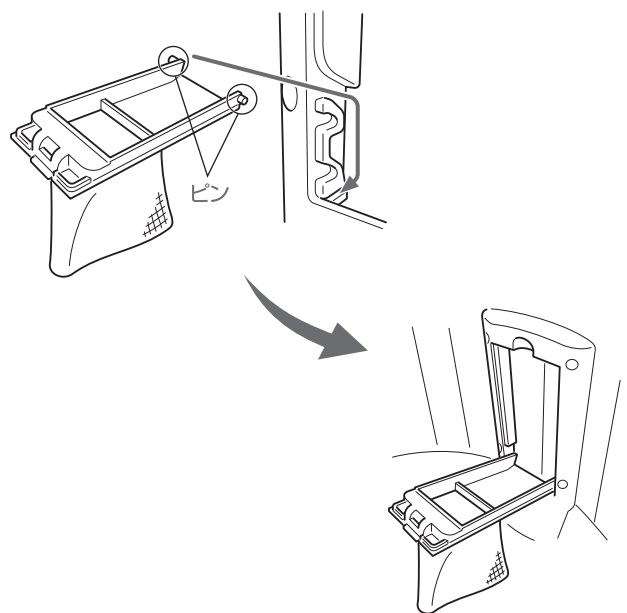

矢印のように糸くずフィルターの左右のピンを差し込み、取り付けを行ってください。(取り外しは逆の手順で行ってください。)

## ステンレス槽のさびは…(もらいさび)

市販のクリームクレンザーをスポンジにつけて、さびを取り除いてください。

- 金属たわしなどは使用しないでください。洗濯・脱水槽を傷つけ、さびやすくなります。

さびの発生を防ぐために…

- ヘアピンなどのさびやすい鉄製品を洗濯・脱水槽に入れたままにしない。
- 赤さびや鉄粉などの混じった水を入れない。特に、断水後はご注意ください。

## 凍結のおそれがあるときは

冬場、凍結させないために…

**1** 水栓を閉める

**2** 「洗い」の運転を行い、給水ホースの水を抜く

- 10秒程度運転してください。給水ホースを外したときの水の飛び散りを防ぐためです。

**3** 「脱水」の運転を行い、洗濯・脱水槽の残水を排水する

**4** 給水ホースの水栓蛇口側を外して、ホース内の残水をバケツなどに排水する

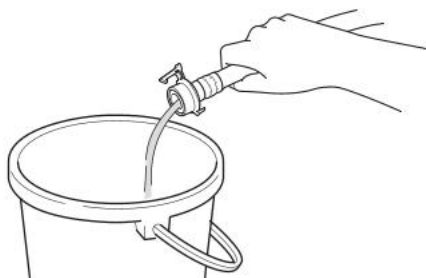

凍結してしまったときは…

**1** 給水ホースの接続部(水栓側と本体側)に50℃未満の温水をかける

- 床がぬれて困る場合は、蒸しタオルで包んでください。



**2** 給水ホースを外し、50℃未満の温水につける

- 水が飛び散る場合がありますので、タオルなどをあてて外してください。

**3** 50℃未満の温水を約1L、洗濯・脱水槽に入れ、10分間放置する

**4** 給水ホースを接続し、水栓を開けて運転し、給水と排水できるか確認する

# お手入れ (つづき)

## ちょっと槽洗浄 (槽洗浄1コース)

長期間の使用により洗濯・脱水槽に汚れや黒カビが発生することがあります。カビの発生を抑制するため、洗濯前や洗濯終了後に、約2分でサッと洗浄。

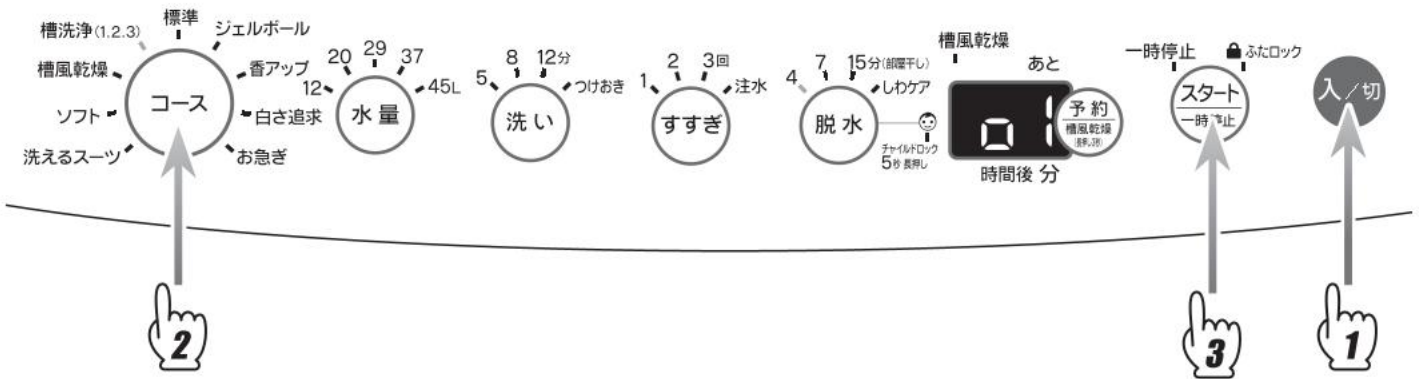

### 1 水栓を開き、**入/切** を押す

### 2 **コース** を押して「槽洗浄 1」を選ぶ

- 槽洗浄(1.2.3)を選ぶと「o1」と表示されます。その後コースボタンを押すごとに「o2」→「o3」→「—」(標準コース)の順に切り換わります。
- 槽洗浄1コースを行う場合は「o1」の表示を選択してください。

### 3 **スタート/一時停止** を押す

- 表示部に「あと2分」と表示され、給水を短時間行い、すぐに脱水をします。
- ふたが閉まっていないと、約8秒後に「E2」が表示され運転が始まりません。ふたを閉めると運転を開始します。(P45参照)

### 電子音でお知らせし、運転終了

- 水漏れ防止のため、水栓を閉めてください。

### お願い

槽洗浄1コースでは、洗剤、柔軟剤、漂白剤、洗濯槽クリーナーなどは使用しないでください。

## 洗濯・脱水槽を洗う (槽洗浄2コース)

長期間の使用により洗濯・脱水槽に汚れや黒カビが発生することがあります。  
2ヶ月に1度(粉石けんを使用している場合は、1ヶ月に1度)を目安に槽洗浄2を行ってください。

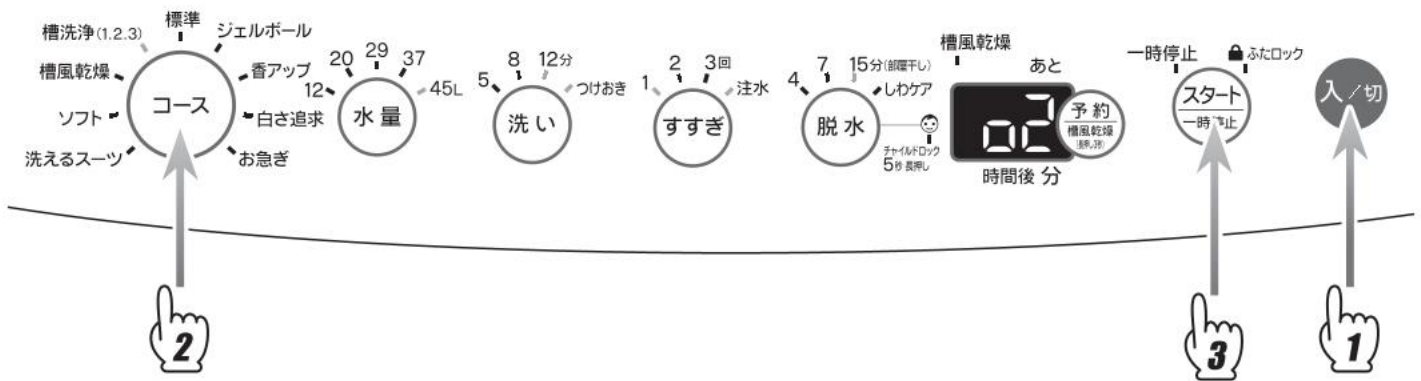

### 1 水栓を開き、入切を押す

### 2 コースを押して『槽洗浄2』を選ぶ

- 槽洗浄(1.2.3)を選ぶと「o1」と表示されます。その後コースボタンを押すごとに「o2」→「o3」→「—」(標準コース)の順に切り換わります。
- 槽洗浄2コースを行う場合は「o2」の表示を選択してください。

### 3 スタート/一時停止を押す

- 表示部に「4H」(4時間)と表示され、給水を始め、運転を開始します。
- ふたが閉まっていないと、約1分後に「E2」が表示され運転が始まりません。ふたを閉めると運転を開始します。(P45参照)

### 4 パルセーターが回り始めたら市販の洗濯槽クリーナー(1回分)、または市販の塩素系漂白剤を約200ml入れる

- 洗濯槽クリーナーは、つけおき時間が4時間以下のものをお選びください。
- 酸素系漂白剤は使用しないでください。
- 通常の洗濯洗剤は使用しないでください。洗浄効果がありません。
- 衣類は入れないでください。

### 5 ふたを閉める(運転再開)

- ふたは必ず閉めてください。

### 電子音でお知らせし、運転終了

- 水漏れ防止のため、水栓を閉めてください。

### お願い

連続して槽洗浄運転を行わないでください。

- 故障の原因になります。

汚れのひどい場合や黒カビが発生してしまった場合は、塩素系漂白剤ではなく、洗濯槽クリーナーをご使用ください。

- 洗濯槽クリーナーの説明書に従ってご使用ください。

# お手入れ (つづき)

## 洗濯・脱水槽を「しっかり」洗う (槽洗浄3コース)

長期間の使用により洗濯・脱水槽に汚れや黒カビが発生することがあります。  
1年に1度(粉石けんを使用している場合は、半年に1度)を目安に槽洗浄3を行ってください。

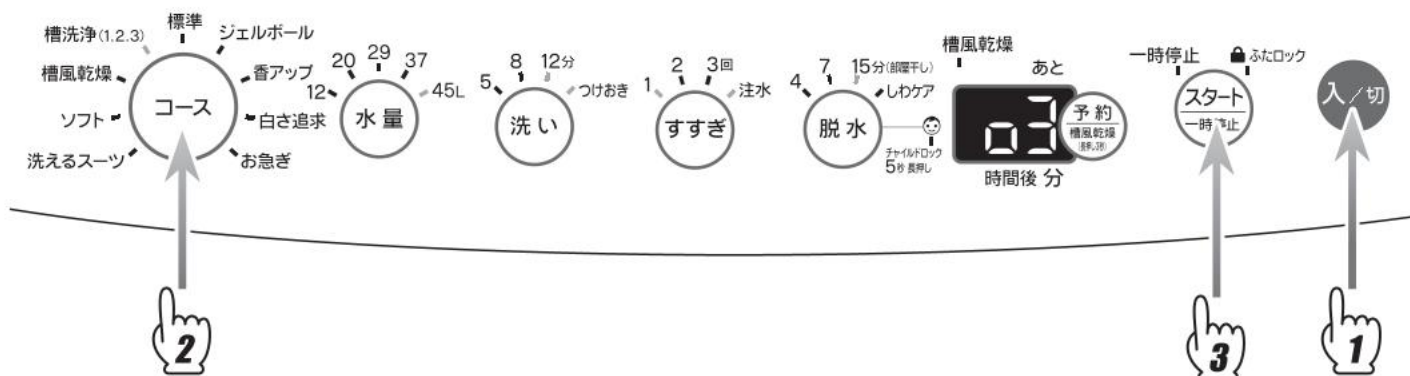

### 1 水栓を開き、**入/切** を押す

### 2 **コース** を押して『槽洗浄 3』を選ぶ

- 槽洗浄(1.2.3)を選ぶと「o1」と表示されます。その後コースボタンを押すごとに「o2」→「o3」→「—」(標準コース)の順に切り換わります。
- 槽洗浄3コースを行う場合は「o3」の表示を選択してください。

### 3 **スタート/一時停止** を押す

- 表示部に「CH」と表示され、給水を始め、運転を開始します。(CH=12時間、BH=11時間、AH=10時間)
- ふたが閉まっていないと、約1分後に「E2」が表示され運転が始まりません。ふたを閉めると運転を開始します。(P45参照)

### 4 パルセーターが回り始めたら市販の洗濯槽クリーナー(1回分)を入れる

- 洗濯槽クリーナーは、つけおき時間が10時間程度のものをお選びください。
- 酸素系漂白剤は使用しないでください。
- 通常の洗濯洗剤は使用しないでください。洗浄効果がありません。
- 衣類は入れないでください。

### 5 ふたを閉める(運転再開)

- ふたは必ず閉めてください。

### 電子音でお知らせし、運転終了

- 水漏れ防止のため、水栓を閉めてください。

### お願い

- 連続して槽洗浄運転を行わないでください。
- 故障の原因になります。

# 据え付け

## ご注意

- この据え付けかたどおりに設置・取付けをしないと、事故・損害を生じても当社は一切責任を負えません。
- 洗濯機用防水パンの上に洗濯機を設置してください。それ以外への設置の場合は、床をぬらすおそれがありますので、市販の「洗濯機トレー」をご使用ください。  
※気温と水温の差が大きいと本体の内側に結露（露つき）が発生します。この結露や水はねで床面をぬらすことを防止するためです。
- 据え付け前は、電源プラグをコンセントに差し込まないでください。
- 給水ホース、マジックつぎ手は、必ず付属品または当社専用のものを使用してください。
- 据え付け後は、必ず試運転を行い、水漏れや異常音が発生しないか確認してください。

## 据え付けについて

### 据え付け場所

- 床が丈夫で水平なところ
- 湿気の少ないところ  
浴室には絶対に据え付けしないでください。
- 冬期に凍結のおそれのないところ
- 給水・排水の便利なところ
- 雨、直射日光のあたらないところ

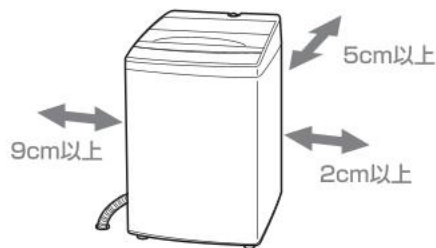

本体は排水ホース側を9cm以上、反対側は2cm以上、裏側は5cm以上壁から離してください。異常な振動や音を防ぐためです。

### 水平に設置

- 1 洗濯機の対角を押さえて、がたつきがないか確認する
- 2 洗濯槽が中心に位置しており、水平に設置されていることを確認する

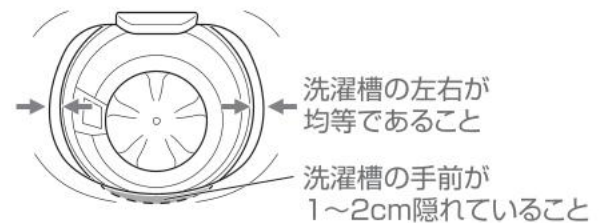
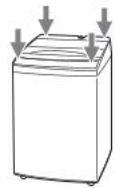

※洗濯槽がズれている側が低くなっています。  
※奥側を高くしたい場合は、市販のスペーサーなどを使用して調整してください。

- 3 水平でないときは、前側2ヶ所の高さ調整脚を回して調整する



## アースについて

### 警告

必ず、アースをしてください

故障や漏電のとき、感電するおそれがあります。

次の場所には、アース線を接続しないでください。

- ガス管……爆発や引火の危険性があります。
- 水道管……プラスチックの部分があり、アース効果がありません。
- 避雷針・電話のアース線……落雷のときに大電流が流れ危険です。

### ■ コンセントにアース端子がある場合



アースの先端を確実にアース端子に接続してください。

### ■ コンセントにアース端子がない場合

安全にご使用いただくため、D種(第3種)接地工事が必要です。詳しくは、お買上げの販売店にご相談ください。(接地工事は電気工事士の資格が必要です。)

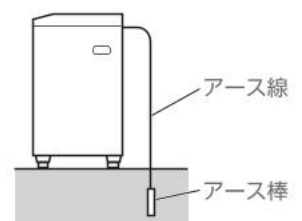

# 据え付け (つづき)

## 排水ホース

### 付け換える場合

- 工場出荷時は排水ホースが左側にセットされています。右側に付け換える場合は、下記手順で付け換えてください。

#### 1 毛布などを敷き、背面が下になるように倒す

- 背面の電源コードに負荷がかからないようにご注意ください。

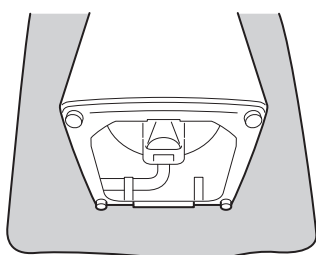

毛布などを敷く

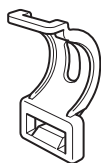

ホースバンド



左側面  
ホース蓋

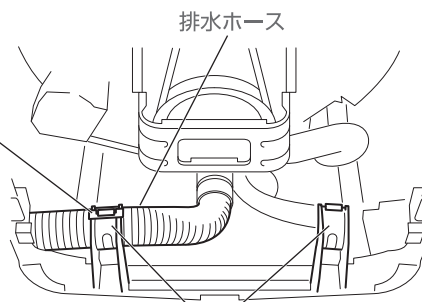

排水ホース

ホースバンド取付部(2ヶ所)

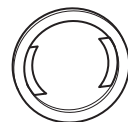

右側面  
ホースカバー

#### 2 ホースバンドを外し、排水ホースを内側へ引き入れる

- ホースバンドは、ツメをA方向へ押し上げながら、ロック部をB方向へ押し、回転させて外します。

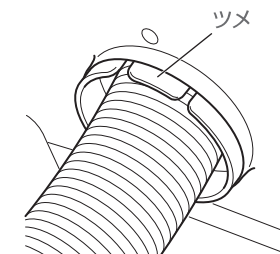
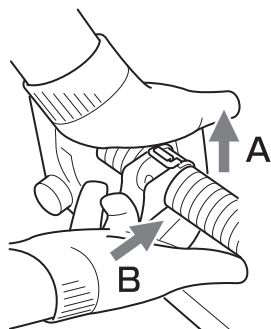
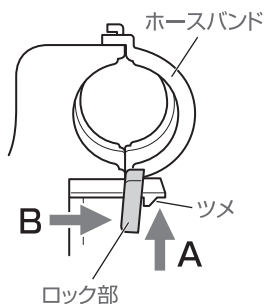

内側からツメを  
押して外す

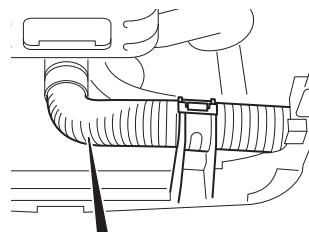

※排水ホースがねじれがないよう  
ご注意ください。

#### 4 排水ホース固定部(2本の溝)をホースバンド取付部の両端のリップに合わせ、ホースバンドで固定する

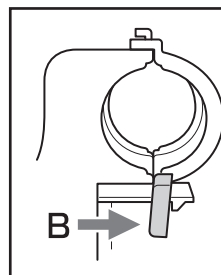
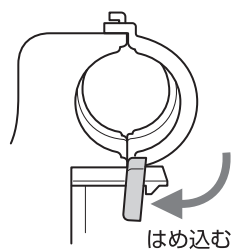
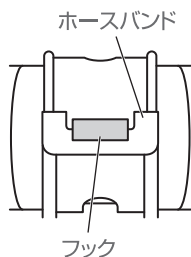
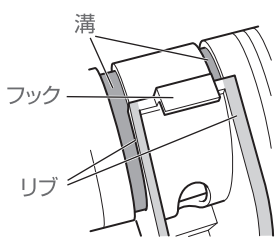

※ホースバンド取付後、  
図のようにB方向へ  
力を加えても外れな  
いことを必ず確認し  
てください。

- ホースバンドを手前のフックに掛けてから、奥のツメにしっかりはめ込んでください。

※正しい方法にて付け換えを行わなかった場合は、異常音や振動、排水ホース破損による漏水の危険があります。

## 排水口に差し込む

排水ホース先端のフックを外し、排水口に差し込む

- 排水スリーブは、排水ホースの先端がふさがれて排水が悪くならないように、すき間を持たせるためのものです。必ず取り付けでご使用ください。

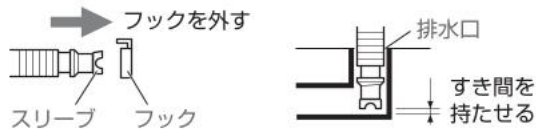

※排水ホースは排水時の水の力や振動などで動くことがあるため、排水口にしっかりと差し込み抜けを確認してください。

## 排水口がエルボの場合

- 排水ホースの先端部をエルボにしっかりと差し込み、ホースバンドで確実に固定してください。

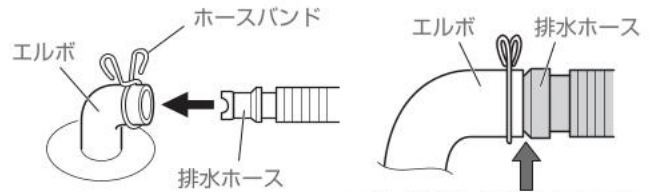

※エルボの口に排水ホースのこの部分が接触するまで、しっかりと差し込んでください。

### ご注意

ホースをつぶさないようにしてください。

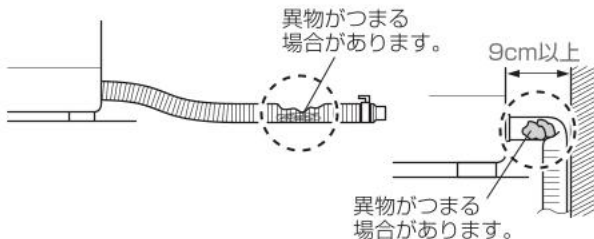

ホースの先が下水口の水につからないようにしてください。

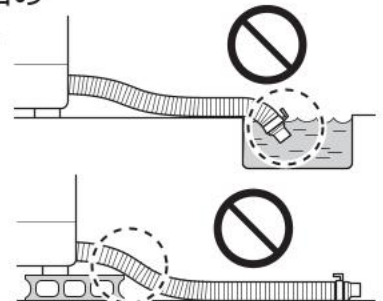

ホースのこすれに注意してください。



## ホースを延長する場合

- お買い上げの販売店で「排水ホース補修キット」をお買い求めください。→P46
- 排水ホースの長さ、敷居を越える場合の高さは下表に従ってください。

ホースの状態	ホースの高さ	延長ホースの長さ
途中で高くなる場合	10cm以内	1m以内
途中で高くない場合	-	3m以内

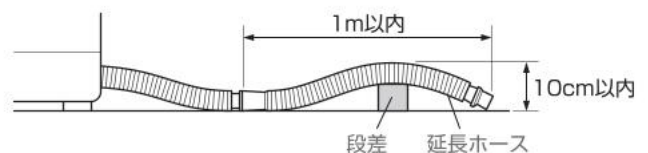

## 排水口が本体の真下にある場合

別売の真下排水パイプと市販の高さ調整脚をお買い求めください。

※取り付け方法は、それぞれ別売部品の説明書に従ってください。

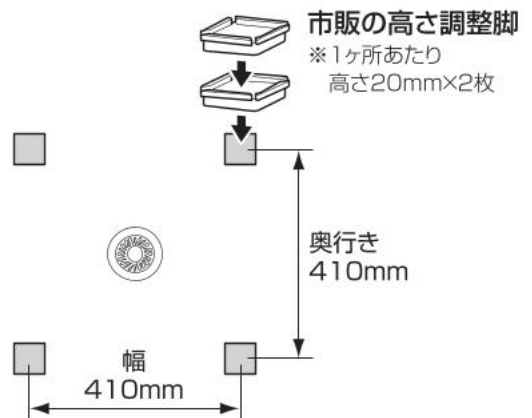
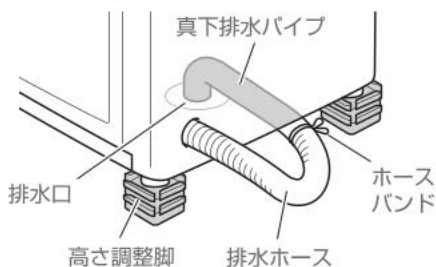

### ご注意

- 必ず市販の高さ調整脚(1ヶ所あたり20mm×2枚)を使用してください。本体が真下排水パイプに乗り上げて異常振動したり、破れて水漏れしたりする原因になります。(高さ調整脚は、お買い上げの販売店やホームセンターなどでお買い求めください。)
- 洗濯機用防水パンのエルボが有る場合、エルボを取り外して真下排水パイプをご使用ください。

# 据え付け (つづき)

## 底カバー

### ご注意

- 安全のため底カバーを取り付けてください。  
※ネジは底カバーにテープで貼り付けてあります。

### 1 本体を壁に立てかける

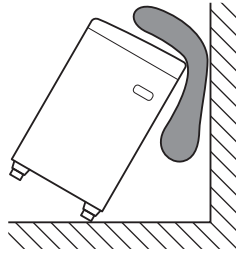

※壁や本体に傷が付くおそれがありますので、本体と壁との間に毛布などを挟んで作業することをお勧めします。

### 2 底カバーを開く

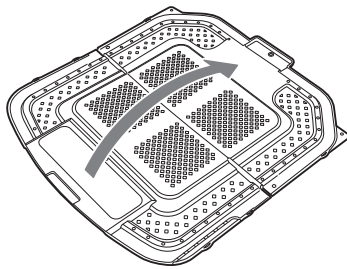

### 3 底カバーを本体のガイドに沿って差し込み、付属のネジで固定する

- 向きに注意して正しく差し込んでください。

中央が膨らんでいる方が外側(手前)

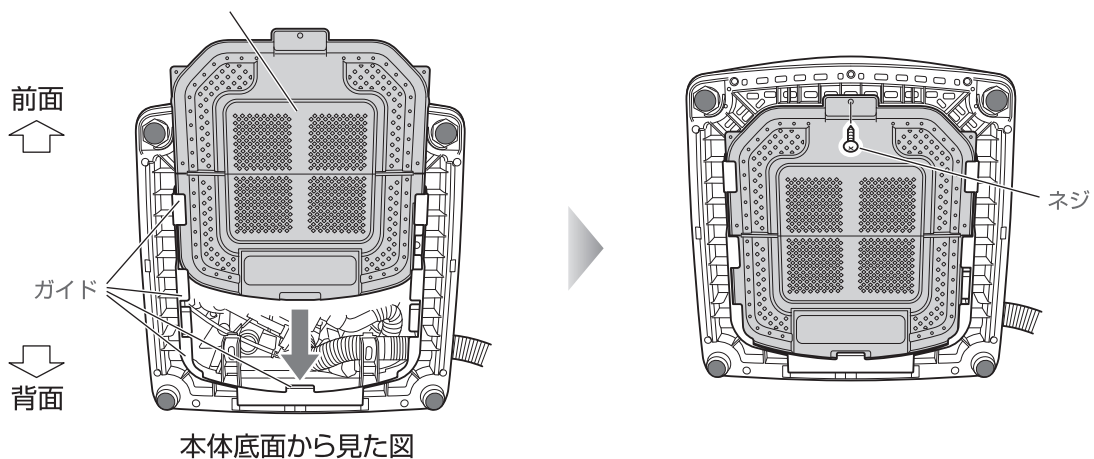

### お願い

給水ホースの取り付け後、試運転を行い異音がある場合は、底カバーが正しく取り付けられているか確認してください。

- 正しく取り付けられていないと、底カバーが外れ本体の故障やけがの原因になります。







# 給水ホース

## ご注意

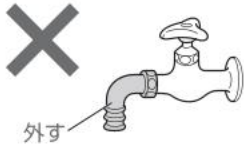
- 給水ホース、マジックつぎ手は、付属品または当社専用のものを使用してください。
- 水栓にはマジックつぎ手能用のものとなえないものがありますので、ご注意ください。
- 取り付け後に必ず水栓を開き、マジックつぎ手や給水口から水漏れがないか確認してください。水漏れするときは、始めからやり直してください。
- 給湯機設備には取り付けないでください。
- 長期間の使用により水漏れした場合は、もう一度始めから取り付け直してください。それでも不具合のある場合は、マジックつぎ手を交換してください。

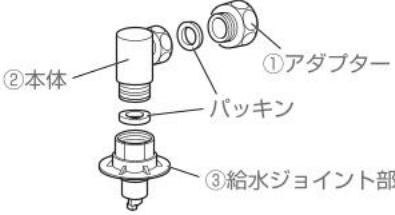
## step 1 水栓の形状を確認する

横水栓	角口栓	オートストッパー水栓(洗濯機用)
	 16mm以上必要です。	
付属のマジックつぎ手を取り付けてください。 	<b>step 2 ⇒ step 3 ⇒ step 4</b>	直接、給水ホースの取り付けができます。 付属のマジックつぎ手は使用しません。 <b>step 2 ⇒ step 4</b>

万能ホーム水栓	自在水栓	カップリング横水栓/ワンタッチ水栓
		
別売の給水栓ジョイント(CB-J6)を取り付けてください。 →P46		詳しくは、給水栓ジョイント(CB-J6)の説明書をご覧ください。
①②③を使用  <b>step 2 ⇒ step 4</b>	①③を使用  <b>step 2 ⇒ step 4</b>	③を使用  <b>step 2 ⇒ step 4</b>

- 給水栓ジョイント(CB-J6)を取り付けた場合は、付属のマジックつぎ手は使用しません。直接、給水ホースを取り付けてください。
- 水栓が合わないときは、お買い上げの販売店、水道工事店、またはお客さま総合ご相談窓口にご相談ください。

## 給水ホース つづき

### step 2 取り付け前の準備

スリーブを引き下げて、給水ホースからマジックつぎ手を外す

- ロックレバーを押しながらスリーブを引き下げて、マジックつぎ手を外してください。

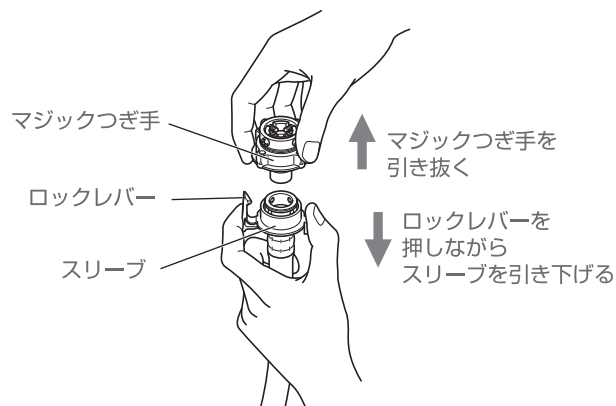

### step 3 マジックつぎ手の取り付け

#### 1 すき間を約4mmにする

- 締め付けノズルを回して、締め付けリングと締め付けノズルのすき間を約4mmにしてください。

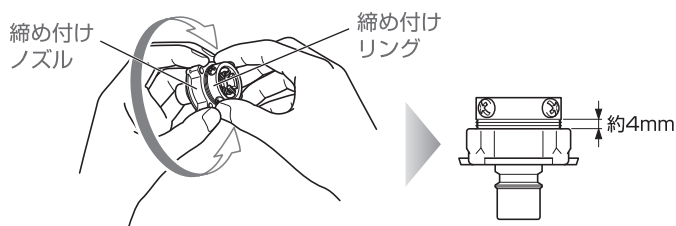

#### 2 ネジをゆるめ、蛇口に押し付ける

- マジックつぎ手のネジ(4本)をゆるめて、蛇口に垂直に押し付けてください。

蛇口の口径が、17mm以上の場合

取り外す



ガイドリング

- ネジ(4本)をいっばいにゆるめて、ガイドリングを取り外してください。

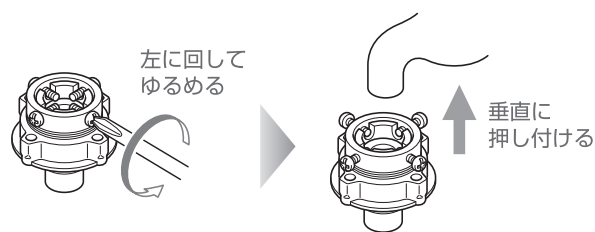

#### 3 ネジを均等に締め付ける

- 蛇口が中心になるように、ネジ(4本)を均等にしっかり締め付けてください。



#### 4 締め付けノズルを矢印の方向に回し、しっかり締め付ける

- 締め付け後、締め付けリングと締め付けノズルのすき間が約1~3mmになっていることを確認してください。

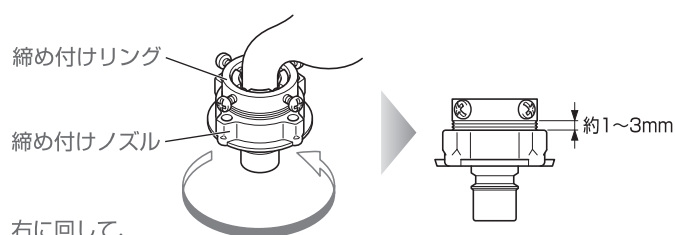

右に回して、しっかり締め付ける

※ 締めつけることによってマジックつぎ手内のゴムパッキンと蛇口の先端が密着し、水漏れを防止します。

給水ホースを延長する場合は、お買上げの販売店へご相談のうえ、別売の給水延長ホースをお買い求めください。→P46

## step 4 給水ホースの取り付け

### 1 スリーブを引き下げて、マジックつぎ手 (給水栓ジョイント/オートストッパー水栓)に差し込む

- ロックレバーを押しながらスリーブを引き下げて、マジックつぎ手に差し込んでください。

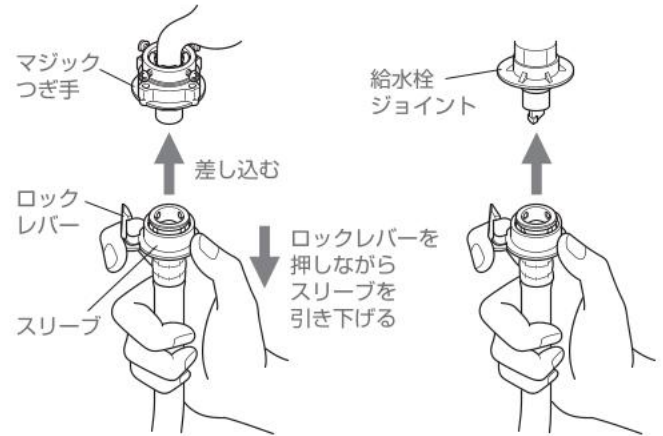

### 2 スリーブを離して”カチン”と音が するまで押し上げる

- 取り付け後、給水ホースを下に引いて、確実に取り付けられているか確認してください。

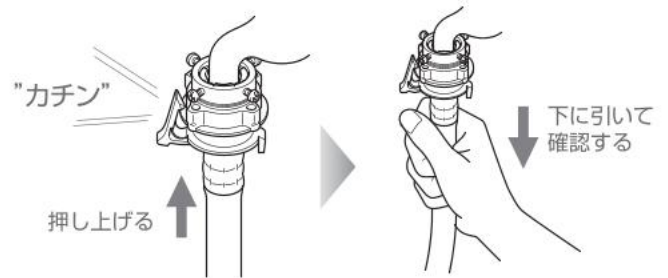

### 3 給水口ナットを給水口にしっかり 締め付ける



## 給水ホースを取り外す場合

水栓を閉めるだけでは水が飛び散りますので、次の手順を必ずお守りください。

### 1 水栓を閉める

### 2 「洗い」の運転を約10秒間行う

- 給水ホースを外したときの水の飛び散りを防ぐためです。

### 3 給水ホースの水栓(蛇口)側を外して、 ホース内の水をバケツなどに排水する

### 4 給水ホースの給水ナット(本体側) を外す

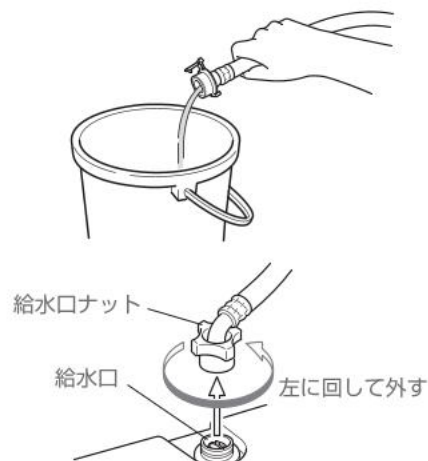

# 故障かな?と思ったら

下記の症状は故障ではありません。

	こんなとき	おたしかめください(原因)
本体	運転しない	<ul style="list-style-type: none"> <li>●電源プラグをコンセントにしっかりと差し込んでいますか。</li> <li>●電源が入っていますか。</li> <li>●スタート / 一時停止ボタンは押しましたか。</li> <li>●予約中ではないですか。</li> <li>●ふたは閉まっていますか。</li> <li>●水栓を開いていますか。</li> <li>●停電ではありませんか。</li> <li>●ご家庭の電源ヒューズやブレーカーが切れていませんか。</li> </ul>
	運転中や電源を切っても操作パネル部にぬくもりを感じる	●部品の放熱作用によるものです。
	運転中の振動、音が大きい	●本体の据え付けが正しく行われていますか。→P36(水平に設置する)
洗い・すすぎ・脱水	給水前にバルセーターが回転する	●洗濯量(布量)を検知しているためです。→P11(布量検知)
	少ない水量でバルセーターが回転する	●洗いの前に高濃度洗浄を行っています。
	途中で給水する	<ul style="list-style-type: none"> <li>●水量や洗濯物状態を検知し、うまく洗濯できるように補給水機能が働いているためです。</li> <li>・洗濯物をあとから追加した。</li> <li>・水量が減り、それを補う機能が働いた。</li> <li>・洗濯物の布回りをよくする機能が働いた。</li> <li>●高濃度洗浄中は、水を追加しながら洗います。(高濃度の洗濯液を衣類にしみこませるため、少ない水量からかくはんを始め、水を追加しながら洗います。)</li> </ul>
	注水すぎなのに排水ホースから水が出ていない	●水圧が低いときや設定水量が低いときは、排水しないことがあります。
	注水すぎなのにためすぎになる	●給水量が多い場合は、洗濯・脱水槽からあふれるのを防ぐため、ためすぎになります。
	すすぎからスタートすると給水しない	●排水→脱水をしてから、すすぎの給水を始めます。
	水漏れ	<ul style="list-style-type: none"> <li>●水栓の形状は適していますか。→P40</li> <li>●マジックつぎ手のネジやノズルがゆるんでいませんか。→P41</li> <li>●給水口ナットの締め付けがゆるんでいませんか。→P42</li> <li>●給水口にゴミが詰まっていますか。→P31</li> <li>●排水ホースがはずれていませんか。→P38</li> </ul>
	すすぎ(給水)を繰り返す	●洗濯物が片寄ると、片寄りを修正するためにすすぎを行い、再度脱水をします。
始めから高速で脱水しない	●脱水を効果的に行うために、徐々に回転をあげる運転をします。	
槽風乾燥	<ul style="list-style-type: none"> <li>●布類の種類、量、室温、湿度などにより乾きぐあいが変わります。</li> <li>●設定時間になると、乾きに関係なく終了します。乾き不足時は追加乾燥してください。→P24</li> <li>●化繊の衣類を少なめにすると、槽風乾燥の効果が上がります。</li> <li>●脱水が不十分な衣類や化繊以外の衣類が混ざっていませんか。</li> </ul>	
水量	<ul style="list-style-type: none"> <li>●水量は、洗濯量で決まります。</li> <li>化繊が多いときには水量を少なく表示したり、ぬれた洗濯物を入れたときには多く表示することがありますが、故障ではありません。→P11(布量検知)</li> <li>水量を調節したいときは手動で水量を設定してください。→P25</li> </ul>	
脱水	すすぎ前の排水・脱水時間が長い	●泡立ちを抑え、すすぎ性能をよくするため、すすぎ前の排水・脱水を長くしています。
	洗濯時間が長い/残り時間表示が途中で変わる	<ul style="list-style-type: none"> <li>●あらかじめ水が入っているときや水量をお好みで設定したときは、所要時間が変わることがあります。</li> <li>●所要時間は、水道水圧、排水、脱水状態により変わることがあります。</li> </ul>
音	洗濯・脱水槽をゆらすと「シャー」「チャブチャブ」と音がする	●脱水の振動を抑えるために入れてある液体の音です。
	脱水中に一時停止すると「カタカタ」と音がする	●急ブレーキが働いた音です。故障ではありません。

	こんなとき	おたしかめください(原因)
音	異常音がする/ 振動が大きい	<ul style="list-style-type: none"> <li>●洗濯機の据え付けが傾いていたり、がたついたりしていませんか。→P36</li> <li>●マッチ棒やヘアピン、金属物と一緒に洗っていませんか。</li> <li>●電源コードやアース線、給水ホースのたるみが洗濯機に当たっていませんか。(脱水の振動で音が大きくなることがあります。)</li> </ul>
	異臭がする	<ul style="list-style-type: none"> <li>●排水口にたまった汚れのにおいが逆流することがあります。 集合住宅などで排水口に臭気防止用トラップがない場合は、本体や洗濯物ににおいが付くことがあります。 <ul style="list-style-type: none"> <li>・定期的に排水口の掃除をしてください。</li> <li>・臭気防止用トラップがない場合は、トラップを設置してください。</li> </ul> </li> <li>●洗濯・脱水槽内に付着している石けんカス・黒カビなどでにおいが発生することがあります。 <ul style="list-style-type: none"> <li>・槽洗浄をしてください。→P33.P34.P35</li> <li>・普段使わないときは、ふたを開放して風通しをよくしてください。</li> </ul> </li> </ul>
その他	初めて使用するとき 排水ホースから水が出る	●工場の性能テスト時の残水です。故障や不良ではありません。
	衣類が黄変する	●水道水のさび、粉石けんや洗剤の残り、色移りなどにより乾燥後に黄変することがあります。塩素系漂白剤や還元型漂白剤をご使用ください。
	糸くずの付着が気になる	<ul style="list-style-type: none"> <li>●すすぎ回数を増やしたり、注水すぎをおすすめします。 ●水量を多めに設定してください。</li> <li>●糸くずフィルターをお手入れしてください。 ●その他→P7(衣類の準備)</li> </ul>
	洗濯の途中なのに 運転が止まってしまった	<ul style="list-style-type: none"> <li>●ふたは閉まっていますか。 ●脱水時に洗濯・脱水槽の中で洗濯物が片寄っていませんか。</li> <li>●お好みの設定方法を間違えていませんか。</li> <li>●槽洗浄中ではありませんか。(11時間つけおきをします。)</li> </ul> <p>以上の原因でないときは、「こんな表示が出たら」をご確認のうえ、お買い上げの販売店にご相談ください。</p>
	ふたが開かない	<ul style="list-style-type: none"> <li>●ふたロック機能が働いていませんか。→P10</li> <li>●チャイルドロックが設定されていませんか。表示に「CL」と出ている場合はチャイルドロックを解除してください。→P10</li> </ul>
	運転中にふたが きちんと閉まらない	●本体のふたロック部(P4)のつめが飛びだしていませんか。スタート/一時停止ボタンを押してふたロックを解除してください。→P10 ふたロック解除後にふたをきちんと閉めてから運転を再開してください。

# こんな表示が出たら



表示(内容)	おたしかめください(原因)
E1 (排水しない)	<ul style="list-style-type: none"><li>● 排水ホースを排水口に差し込んでいますか。</li><li>● 排水ホースがつぶれていませんか。→P38</li><li>● 排水ホースの口がふさがれていませんか。→P38</li><li>● 排水ホースの先端が水につかっていませんか。→P38</li><li>● 排水の位置が高くなっていませんか。→P38</li></ul>
E2 (運転しない/ 途中で止まる)	<ul style="list-style-type: none"><li>● ふたは閉まっていますか。 スタートしても、ふたが開いている場合は、運転を開始しません。 ふたを開けたままにすると、約1分後に「E2」が表示(槽風乾燥、槽洗浄1コースはすぐに表示)され警告音が鳴りますが、異常ではありません。(洗い運転中や予約運転中に、ふたを開けた場合も約1分後に表示されます。) ふたを閉めると運転を開始します。</li></ul>
E3 (脱水しない)	<ul style="list-style-type: none"><li>● 洗濯物が片寄っていませんか。</li><li>● 洗濯・脱水槽の排水口に異物が詰まっていますか。</li><li>● 本体の据え付けが正しく行われていますか。→P36(水平に設置する)</li><li>● 排水ホースの付け換えを行った場合、取り付け位置がずれていると、「E3」エラーが発生する場合があります。→P37</li></ul>
E4 (給水しない)	<ul style="list-style-type: none"><li>● 水栓を開いていますか。</li><li>● 給水ホース接続口の網にゴミなどが詰まっていますか。→P31</li><li>● 凍結していませんか。</li><li>● 断水していませんか。</li><li>● 水道水圧が低くありませんか。</li><li>● E4が表示されるまでに約30分かかります。</li></ul>
F8	<ul style="list-style-type: none"><li>● ふたロック機能が正常に働いていません。</li><li>● ふたが完全に閉まっていますか。</li><li>● ふた側のロック部品が破損していませんか。</li><li>● 一度電源を切って、電源プラグを抜き差ししてください。</li></ul>
CL	<ul style="list-style-type: none"><li>● チャイルドロックが設定されているため、ふたがロックされボタン操作ができません。 チャイルドロックを解除してください。→P10</li></ul>

表示(内容)	故障検知(この表示が出た場合故障です)
F-とE3が交互に点滅	点検や修理が必要です。 電源プラグをコンセントから抜き、水栓を閉じて、お買い上げの販売店に点検・修理を依頼してください。
F2	
FA	

# 別売部品

ご希望の際は、お買い上げの販売店にご相談ください。

希望小売価格は2026年6月現在

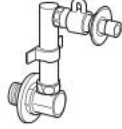
部品	部品コード	希望小売価格(税込)	
<b>L型給水ホース(80cm)</b>	301 0 3275 29800	3,080円	
<b>真下排水パイプ</b> 排水口が本体真下中央部にあるときに 	301 0 3224 00100	1,320円	
<b>給水延長ホース</b> 付属の給水ホースでは短い場合に 	1m	301 0 3275 24900	1,870円
	2m	301 0 3275 25000	2,420円
	3m	301 0 3275 25100	2,860円
<b>排水ホース補修キット(長さ1.34m)</b> 排水ホース、ホースつぎ手、ホース口、ホースバンド、接着剤	S114755	3,300円	
<b>糸くずフィルター(消耗部品)</b>	製品の型番(品番)をご連絡ください。	660円	
<b>給水栓ジョイント CB-J6</b> 水漏れ防止機能付き ※水栓形状によっては、取り付けできないものがあります。 詳しくは、お買い上げの販売店にご相談ください。 	301 0 3470 25000	3,080円	
<b>壁ピタ水栓 CB-L6</b> 水漏れ防止機能付き 	301 2 3450 00100	8,250円	
<b>底カバー</b>	製品の型番(品番)をご連絡ください。	2,200円	

※価格は予告なく改定されることがあります。ご了承ください。

# 長期使用製品安全表示制度に基づく本体表示について

※経年劣化により危害の発生が高まるおそれがあることを注意喚起するために電気用品安全法で義務付けられた下記の内容の表示を本体に行っています。

【製造年】本体に西暦4桁で表示してあります



## 【設計上の標準使用期間】 7年

設計上の標準使用期間を超えて使用されますと、経年劣化による発火・けが等の事故に至るおそれがあります。

### <設計上の標準使用期間とは>

- 標準的な使用条件(下表)の下で使用した場合に、安全上支障がなく使用することができる標準的な期間として設計上設定される期間です。(消安法第32条の3)
- メーカー無償保証期間とは異なるものですのでご注意ください。また、偶発的な故障を保証するものでもありません。

### <経年劣化とは>

- 長期間にわたる使用や放置に伴い生ずる劣化をいいます。

### ■標準的な使用条件 日本産業規格 JIS C 9921-4による

区 分	項 目	条 件
環境条件	電 源 電 圧	単相100V
	周 波 数	50/60Hz
	温 度	20℃
	湿 度	65%
負荷条件	負 荷	標準容量
	コ ー ス	標準コース
	給 水 圧 力	0.03~0.8MPa
	給湯・給水温度	20℃±15℃
使用時間 及び回数	1日の平均使用回数	1.5回
	1回の使用時間	標準コースの時間
	1年間の使用日数	365日
	1年間の使用回数	1.5回×365日=547.5回/年

### <ご注意下さい>

- 本製品を上記の標準的な使用条件を超える使用頻度や異なる使用環境などでお使い頂いた場合においては、設計標準使用期間よりも早期に安全上支障を生じるおそれが多くなることが予想されますので、製品に表示している点検期間よりも早期に点検を受けましょう。
- 具体的な点検時期は、相談窓口にお問い合わせください。
- 製品を目的外の用途で使用したり、業務用で使用されるなど、上記の標準使用条件と異なる環境でご使用された場合も設計標準使用期間の到来前に経年劣化等による重大事故発生のおそれが高まることが予想されますが、このようなご使用は、お控えいただくようお願いいたします。

# 仕様

種 別	全自動洗濯機
本 体 サ イ ズ ※	幅526×奥行500×高さ888mm
本 体 質 量	25.9kg
材 質	本体外殻：冷間圧延鋼板 蓋：ABS 洗濯槽：ステンレス
洗濯・脱水容量	5.0kg（乾燥布質量）
風 乾 燥 容 量	2.0kg（乾燥布質量）
本 体 色	ホワイト/ブラック
電 源 コ ー ド	1.9m
洗 濯 方 式	うず巻式
電 源	AC 100V 50-60Hz共用
定 格 消 費 電 力	345W/390W（50Hz/60Hz）
使 用 水 道 水 圧	0.03～1MPa（0.3～10kgf/cm <sup>2</sup> ）
標 準 水 量	45L
標 準 使 用 水 量	85L

※家庭用品品質表示法による表示（高さは給水ホースの継手、幅は排水ホース、奥行は突起物などを含む最大寸法）

- 製品の外観および仕様は、改良のため予告なく変更することがありますが、ご了承ください。
- この製品は日本国内用に設計されていますので、日本国外では使用できません。FOR USE IN JAPAN ONLY.

## 一般家庭用以外の目的でご使用になる場合

美容院、美容院、ホテル、病院や寮など一般家庭に比べて1日の使用回数が多い場合は、短期間で部品（モータ、軸受けなどの機構部品）の交換が必要になることがあります。耐久年数も減少します。

このようなご使用の場合は、保証期間の対象になりません。

販売店にご相談のうえ、業務用機器をお使いになることをおすすめします。

# 保証とアフターサービス

## 保証書(裏表紙)

お買い上げ日・販売店名などの記入を必ず確かめ、お買い上げの販売店からお受け取りいただき、内容をよくお読みのもと、大切に保存してください。

### 保証期間

お買い上げ日から1年間(本体)

(ただし、糸くずフィルターなどの消耗品は、保証期間内でも有料とさせていただきます。)

## 修理を依頼される時

43~45ページの表に従ってお確かめください。それでも異常がある場合は、ご使用を中止し、必ず電源プラグを抜いてから、お買い上げの販売店へご連絡ください。なお、衣服の補償など製品修理以外の責任はご容赦ください。

## 保証期間中は

保証書の規定に従って、出張修理をさせていただきます。

## 保証期間を過ぎているときは

修理すれば使用できる製品については、ご希望により有料で修理させていただきます。当社は、この洗濯機の補修用性能部品を製造打切後6年保有しております。

(注:補修用性能部品とは、その製品の機能を維持するために必要な部品です。)

## 修理料金の仕組み

修理料金は、技術料・部品代・出張料などで構成されています。

技術料	診断・故障個所の修理および部品交換・調整・修理完了時の点検などの作業にかかる費用です。
部品代	修理に使用した部品および補助材料代です。
出張料	お客様のご依頼により、製品のある場所へ技術者を派遣する場合の費用です。

## お客さまご相談窓口

### ■まずは、お買い上げの販売店へ…

家電商品の修理のご依頼やご相談は、お買い上げの販売店へお申し出ください。

転居や贈答品でお困りの場合は、下記の相談窓口にお問い合わせください。

### 商品についての全般的なご相談

#### 総合相談窓口：

固定電話からは  0120-865-812

携帯電話からは  0570-020-812 (有料)

**受付時間** 365日 9:00~18:30

#### ※FAXでご相談される場合

 0570-013-791 (有料)

### 商品の修理サービスについてのご相談

#### 修理相談窓口：

固定電話からは  0120-982-540

携帯電話からは  0570-010-540 (有料)

**受付時間** 月曜日 ~ 金曜日 9:00~18:30  
土曜・日曜・祝日 9:00~17:30

※上記のご相談窓口の名称、電話番号は変更することがありますのでご了承ください。

## ■”お客さまご相談窓口”における個人情報のお取り扱いについて

お客さまご相談窓口でお受けしたお客さまのお名前、ご住所、お電話番号などの個人情報は適切に管理いたします。また、お客さまの同意がない限り第三者への開示は行いません。(業務委託の場合および法令に基づき、必要とされる場合を除く。)

- お客さまご相談窓口でお受けした個人情報は、商品・サービスに関わるご相談・お問い合わせおよび修理の対応のみを目的として利用します。なお、この目的のためにハイアールジャパンセールス株式会社および関係会社で上記個人情報を利用することがあります。
- 上記目的の範囲内で対応業務を委託する場合、委託先に対しては当社と同等の個人情報保護を行わせるとともに、適切な管理・監督をいたします。

### 廃棄時にご注意ください

- 2001年4月より施行されている家電リサイクル法では、お客様がご使用済みの洗濯機を廃棄する場合、収集・運搬料金と再商品化等の料金をお支払いいただき、対象品を販売店や市町村に適正に引き渡すことが求められています。

#### 愛情点検



#### ★長年ご使用の『洗濯機』の点検を!

このような症状は  
ありませんか?

- 電源コード、プラグが異常に熱い
- 電源コードに深いキズや変形がある
- 焦げくさいにおいがする
- 運転中に異常な音や振動がする
- 洗濯機に触れるとビリビリ電気を感じる
- その他異常や故障がある

このような症状のときは、  
ご使用を中止し、事故防止  
のため電源プラグを抜い  
て、必ず販売店に点検をご  
依頼ください。

# 保証書

本書は、お買い上げの日から下記期間中故障が発生した場合に、下記記載内容で無料修理を行うことをお約束するものです。

## 〈無料修理規定〉

- 取扱説明書、本体貼付ラベル等の注意書に従った正常なご使用状態で、保証期間中に故障した場合には無料修理をさせていただきます。  
(イ) 無料修理をご依頼になる場合には、お買い上げの販売店にご連絡ください。その際、製品と本書をご提示ください。  
(ロ) お買い上げの販売店に無料修理をご依頼にならない場合には、ハイアールジャパンセールス株式会社にご連絡ください。
- ご転居の場合の修理ご依頼先などは、お買い上げの販売店または、ハイアールジャパンセールス株式会社にご相談ください。
- ご贈答等で本書に記入の販売店で無料修理をお受けになれない場合には、ハイアールジャパンセールス株式会社へご連絡ください。
- 保証期間内でも次のような場合には有料修理となります。  
(イ) 使用上の誤り、または改造や不当な修理による故障または損傷。  
(ロ) お買上げ後の取付場所の移動、落下、引越し、輸送などによる故障または損傷。  
(ハ) 火災・異常電圧・定格外の使用電源(電圧、周波数)・地震・落雷・その他の天災地変ならびに公害や塩害、その他の外部要因による故障または損傷。  
(ニ) 業務用としての使用、車両・船舶への搭載など一般家庭以外に使用された場合の故障または損傷。  
(ホ) 本書にお買上げ年月日、お客様名、販売店名の記入のない場合、あるいは字句が書きかえられた場合。  
(ヘ) 本書のご提示がない場合。  
(ト) 消耗部品の交換や仕様変更など
- 離島または離島に準ずる遠隔地への出張修理を行った場合には出張に要する実費を申し受けます。
- 本書は、日本国内においてのみ有効です。Effective only in Japan
- 本書は、盗難・火災などの不可抗力以外で紛失された場合は、再発行いたしませんので大切に保管ください。

修理メモ

※この保証書は、本書に明示した期間、条件のもとにおいて無料修理をお約束するものです。従ってこの保証書によって、お客様の法律上の権利を制限するものではありませんので、保証期間経過後の修理についてご不明な場合は、お買い上げの販売店または、ハイアールジャパンセールス株式会社にお問い合わせください。

※保証期間経過後の修理や補修性能部品の保有期間については取扱説明書をご覧ください。

品番	BIM-W50A		
保証期間	対象部分	期間(お買上げ日より)	保証の条件
	本体	1年 <small>(ただし、糸くずフィルターなどの消耗品は、保証期間内でも有料とさせていただきます。)</small>	出張修理
お買い上げ日	年 月 日		
お客様	お名前	様	
	ご住所 お電話		
販売店	店名	印	
	住所 電話		

【輸入元】ハイアールジャパンセールス株式会社

〒532-0003 大阪府大阪市淀川区宮原3-5-36 新大阪トラストタワー7F 電話 0120-865-812

549175A(2606)