

保証・サービス

保証規定

この保証書は、本書記載内容で無料保証を行うことをお約束するものです。お買い上げ日から下記保証期間中に、取扱説明書、本体表示その他の注意書きに従った正常な使用状態で故障した場合には、本書記載内容に基づき、無料保証いたしますので、商品と本保証書をご提示のうえ、お買い上げの販売店にご相談ください。

- 保証期間内でも次のような場合には有料保証となります。
 - 使用上の誤り、または改造や不当な修理による故障または損傷。
 - お買い上げのあとの落下、引っ越し輸送等による故障または損傷。
 - 火災・地震・水害・落雷・その他天災地変ならびに公害や異常電圧その他外部要因による故障または損傷。
 - 業務用としての使用、車両・船舶への搭載など一般家庭用以外に使用された場合の故障または損傷。
 - 本書とお買い上げ明細書の提示がない場合。
 - 本書にお買い上げ年月日、お客様名、取扱販売店の記入のない場合、あるいは字句を書き換えられた場合。
 - お買い上げの製品が、有償無償を問わず譲渡されたものであった場合。
 - 消耗品の交換など。
 - 保証期間内でも商品弊社へ送付された場合の送料は、場合によってはお客様のご負担となることがあります。
 - ご贈答品等で本書に記入しているお買い上げの販売店にご相談できない場合には、スリーアップカスタマーサポートまでお問い合わせください。
 - 故障の内容によっては、製品交換になる場合があります。
 - 本書は日本国内においてのみ有効です。
 - 本書は再発行いたしませんので紛失しないよう大切に保管してください。
- ※ この保証書は、本書に明記した期間、条件のもとにおいて無料保証をお約束するものです。従ってこの保証書によって、お客様の法律上の権利を制限するものではありませんので、保証期間経過後の保証について不明な場合は、スリーアップカスタマーサポートまでお問い合わせください。

保証書

【型番】	BIT-CD01	【品名】	360°首振りDCサーキュレーター
【お客様】	お名前	ご住所 〒	
	電話番号 ()		
※【販売店】	店名 住所 電話番号	年 月 日	
		保証期間(お買い上げ日より) 1年間 (消耗品は除く)	

保証書に記入されたお客様の個人情報は、製品の交換の製品発送のみに使用し、目的以外の使用や、第三者に提供することとは一切ございません。

■販売店様へ お客様へ商品をお渡しするときは、必ず※印の欄に販売店印を押して、販売日をご記入ください。記入漏れがあると、保証期間内でも無償保証が受けられませんのでご注意ください。

【製造元】

スリーアップ株式会社

〒542-0076 大阪市中央区難波5-1-60 なんばスカイオ20F

カスタマーサポート お問い合わせ先 0570-00-5456

受付時間 月～金(土・日・祝日・弊社休業日を除く) 10:00～12:00、13:00～16:00

ホームページ <http://three-up.co.jp/support/>

360°首振りDCサーキュレーター

BIT-CD01

取扱説明書

保証書付

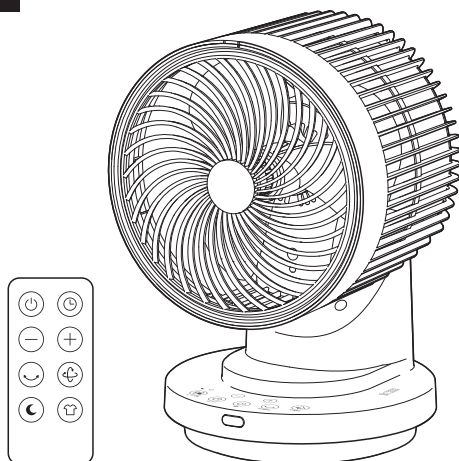

もくじ

安全上のご注意	P1-3
各部のなまえ	P4
パッケージ内容	P5
仕様	P5
リモコンについて	P6
設置について	P7
運転する	P8
停止する	P8
風量を切り替える	P9
オフタイマーを使う	P10
運転モードを切り替える	P11-12
首振り運転をする	P13-14
お手入れと保管方法	P15-16
故障かな?と思ったら	P17
長期使用製品についてのご注意	P17
メモ	P18
保証・サービス	裏表紙

このたびは本製品をお買い上げいただき、ありがとうございます。ご使用前にこの取扱説明書をよくお読みになり、正しく安全にお使いください。

お読みになったあとは、いつでも見られるところに大切に保管してご利用ください。

- 仕様および外観は改善のため予告なく変更する場合があります。
- イラストと実物の形状が異なる場合があります。

はじめに

安全上のご注意

火災・感電・ケガなどの事故を未然に防ぐため、ご使用前に本取扱説明書をよくお読みのうえ、正しく使用してください。また、各部に破損や亀裂・変形などの損傷がないことをよく点検してください。

■ 誤った取り扱いをしたときに生じる危険とその程度を、次の表示で区分して説明しています。

 警告	誤った取り扱いをしたときに、死亡や重傷に結びつく可能性があるもの	 注意	誤った取り扱いをしたときに、傷害または家屋・家財などの損害に結びつくもの
--	----------------------------------	---	--------------------------------------

■ 図記号の意味は次のとおりです。

	この図記号は「禁止」されている内容です。		この図記号は必ずお守りいただく「指示」内容です。
--	----------------------	---	--------------------------

警告



分解禁止

分解や修理、改造をしないでください。
火災・感電・ケガの原因になります。
分解や修理をしないでください。



プラグを抜く

長時間ご使用にならない時は、電源プラグをコンセントから抜いてください。
絶縁劣化による火災・感電の原因になります。



水ぬれ禁止

浴室などの湿気が多い場所、水のかかる場所では使用しないでください。
本体やリモコンを水につけたり、水をかけたりして丸洗いはしないでください。
感電・火災・故障の原因になります。



禁止

お子様だけで使わせしないでください。
感電・ケガ・事故の原因になります。

屋外や直射日光の当たる場所で使用しないでください。
絶縁劣化による感電・漏電・火災・故障の原因になります。

高温になる場所や湿気やホコリの多い場所に放置・保管しないでください。
動作異常のおそれがあり発煙・発火の原因になります。

火気に近づけたり、強い衝撃を与えたりしないでください。
本体の変形によるショート・発火の原因になります。

本体のすき間や可動部にピンや針金などの異物を入れないでください。
感電や故障の原因になります。



禁止

引火性のもの（殺虫剤・ヘアスプレー、ガソリン・ベンジン・シンナー）の近くで使用しないでください。
また、本体に向けて吹きかけないでください。
爆発や火災の原因になります。

風を長時間、直接身体にあてないでください。
特に乳幼児・お年寄り・ご病気の方は注意してください。
健康を害する原因になります。

ストーブやガスコンロなどの燃焼器具に向けて送風しないでください。
火災ややけどの原因になります。

乳幼児の手の届くところにコイン形電池を置かないでください。
コイン形電池を誤飲する原因になります。
万一、誤飲した場合はすぐに医師にご相談ください。

コイン形電池を火の中に入れてたり、水に濡らしたりしないでください。
また、分解や加熱をしないでください。
破裂や発熱の原因になります。

電源は必ず家庭用100V電源で使用してください。
異なる電圧での使用は発熱により故障、火災の原因になります。



必ず守る

電源プラグにホコリが付いている場合は、きれいに拭き取ってください。
ホコリがたまると、湿気などで絶縁不良となり、火災の原因になります。

使用しない場合は、安全な場所に保管してください。
落下・衝撃・水濡れをする場所は避け、お子様の手の届かない場所に保管してください。

警告

電源プラグや電源コードを取り扱うときは、次のことを守ってください。

- 電源コードや電源プラグを乱暴に扱ったり、重いものをのせたり、機器に挟み込んだり、損傷したものは使用しないでください。
- 濡れた手で電源プラグの抜き差しをしないでください。
- 電源プラグはコンセントに確実に差し込んでください。
- コンセントから抜くときは、コードを引っ張らず、電源プラグを持って抜いてください。
- 使用時以外は電源プラグをコンセントから抜いてください。
- 電源コードを束ねたまま使用しないでください。
- 電源コードや電源プラグが破損した場合は、スリーアップカスタマーサポートまでご相談ください。



必ず守る

コイン形電池を保管・廃棄する際は、電極 (+/-) にセロハンテープなど絶縁性のテープを貼ってください。

- 複数のコイン形電池が重なり合うと、一方のコイン形電池が導線として働き、電極がショートして破裂や発熱を引き起こし、火災につながるおそれがあります。
- 廃棄する際は、お住いの市町村の指示に従って廃棄してください。
- ヘアピンやコインなどの導電物と一緒に保管したり、持ち運んだりしないでください。

長時間リモコンを使用しないときは、コイン形電池をリモコンから取り出してください。

- 消耗した電池を入れたままにしておくと、液漏れや腐食により、リモコンが故障する原因になります。
- 液漏れを起こした場合は、液に触れないように注意し、すぐに電池を取り出してください。
- 漏れた液が体に付着した場合はよく洗い流してください。万一、液が目に入った場合はすぐに多量の水で洗い流し、医師にご相談ください。



必ず守る

包装用のポリ袋はお子様手の届かない場所に保管してください。

誤ってかぶると窒息による死亡の原因になります。

異常時や故障時は、直ちに使用を中止して、電源プラグをコンセントから抜いてください。

《異常/故障例》

- 電源を入れても運転しないときがある。
- 電源コード、電源プラグが触ることができないほど熱い。
- 焦げ臭いにおいがする。
- 運転中に異音がする。

その他異常と思われたときは、使用せず
にスリーアップカスタマーサポートまで
お問い合わせください。

注意

本機は家庭用です。業務用として使用しないでください。

故障の原因になります。

前/後ろガードや羽根を取り外した状態で運転しないでください。

ケガや事故の原因になります。

高所や足元が不安定な場所では使用しないでください。

落下・転倒などにより、ケガや事故の原因になります。



禁止

運転中は本体を移動させないでください。

移動する際は運転を停止して電源プラグをコンセントから抜いてください。

製品の上に物を置いたり、踏み台にしたり、腰掛けたりしないでください。

転倒・破損によるケガや事故の原因になります。

衣類の真下やカーテンの近く、本体に衣類をかけて使用しないでください。

吸い込みによる故障や事故の原因になります。



禁止

注意

薬品などの周囲では使用しないでください。
本体のプラスチック部品が劣化し、破損
するおそれがあります。

自動首振り機能は、手動で首振りの角度
を変更しないでください。
故障の原因になります。

テレビ・パソコン・オーディオ機器など
の近くに設置しないでください。
テレビ・パソコン・オーディオ機器などに
雑音が入る原因になります。

犬や猫などのペット用として使わないで
ください。
ペットが本体や電源コードを傷つけ、漏
電や故障の原因になります。

コイン形電池を素手で取り扱わないでく
ださい。

- 電極 (+/-) を素手で同時に触ると、一
気に放電して、消耗を早める原因にな
ります。
- 汗や手油などが付着すると、接触不良
の原因になります。

お手入れには台所用中性洗剤以外は使用
しないでください。

塩素系/アルカリ系の洗剤・シンナー・
ベンジン・アルコールなどは使用しない
でください。

外気温が5℃～ 35℃の環境で使用してく
ださい。

範囲外の温度での使用は、故障の原因に
なります。

コイン形電池は電極 (+/-) の向きに十
分注意して装着してください。

正常に動作しない原因や、リモコンの故
障の原因になります。

本機の性能を維持するため、定期的にお
手入れをしてください。

「お手入れと保管方法」に従ってお手入れ
をしてください。汚れがひどくなると、発
熱や故障の原因になります。



必ず守る



禁止



接触禁止

運転(羽根の回転)中は、ガードの内側に
髪の毛などが巻き込まれないように十分
に注意してください。

また、ガードの内側に指などを入れな
いください。

ケガや故障の原因になります。

各部のなまえ

■ 本体

正面

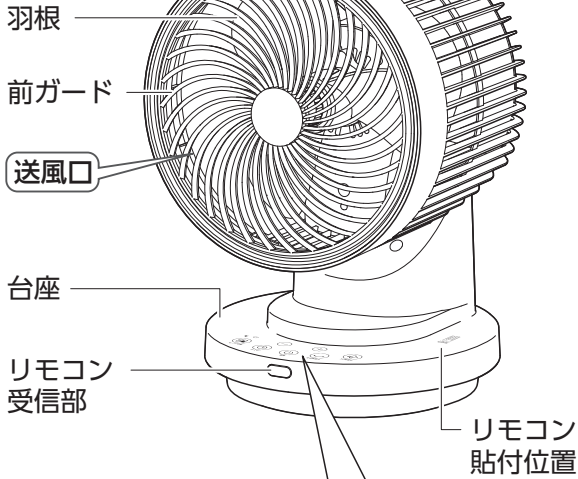

背面

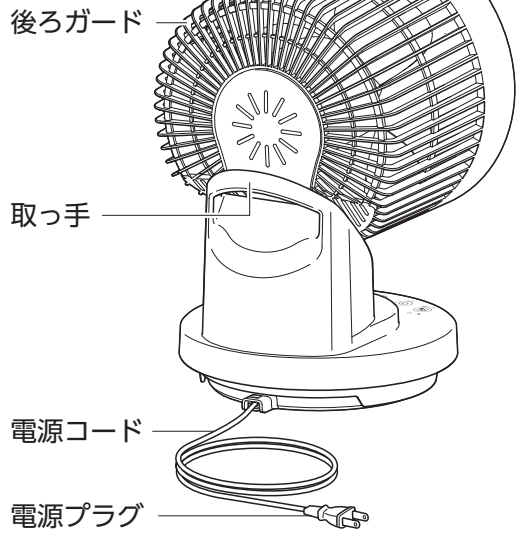

操作部

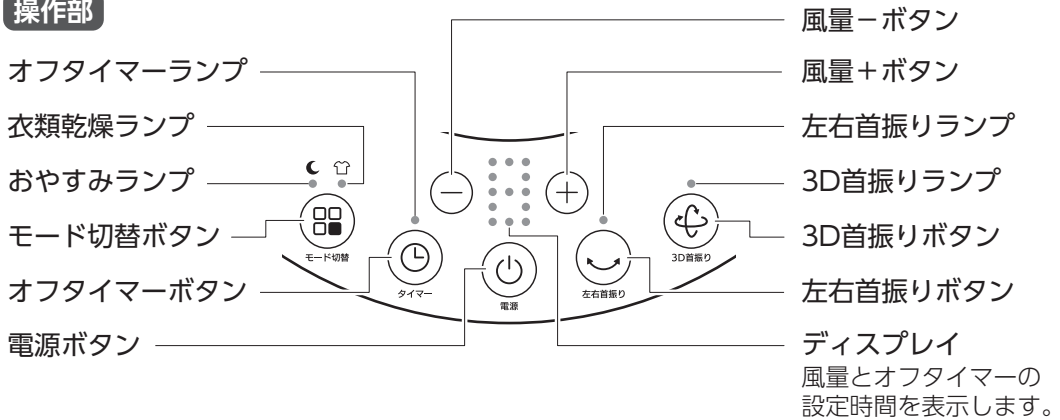

■ 付属品

● リモコン

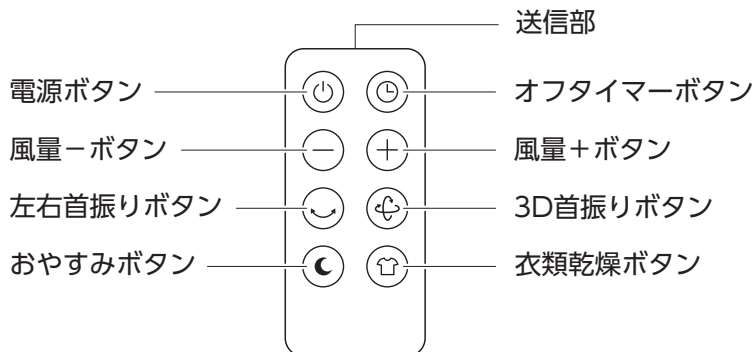

はじめに

パッケージ内容

梱包には万全を期しておりますが、万一不足品、破損品などがありましたら、スリーアップカスタマーサポートまでご連絡ください。

部 品 名	個数	部 品 名	個数
本体一式	1	リモコン (CR2032電池装着済み)	1
取扱説明書 (保証書付き) 本書	1	—	—

仕様

種別	サーキュレーター
本体サイズ	約220 (W) × 320 (H) × 200 (D) mm
本体質量	約1.6kg
電源コード	約1.5m
羽根直径	17.8cm
電源	AC100V 50/60Hz
消費電力	22W
風量設定	10段階 (衣類乾燥含む)
自動首振り	3D首振り360°、左右60°
オフタイマー設定	1～9時間 (1時間単位)
機能	衣類乾燥モード・おやすみモード・ディスプレイ表示・メモリー機能・減灯機能
適用畳数 (目安)	30畳
1時間あたりの電気代	約0.68円 (22W連続運転時)

※ 仕様および外観は改善のため予告なく変更する場合があります。

※ 適用畳数 (目安) は当社基準により設定しております。

※ 1時間あたりの電気代は、単価31円/kWh (税込) で計算した際の目安となります。

ご使用の前に

リモコンについて

工場出荷の段階で電池が装着されています。
ご使用前に絶縁ラベルを引き抜いてください。

※製品に付属している電池はテスト用のため、消耗が早い場合があります。

■ コイン形電池の交換方法

使用するコイン形電池は、「リチウム電池 CR2032/3V」です。

- ① リモコン裏面の電池ホルダーのツメ部を、矢印方向に押しながら引き抜きます。
- ② 新しい電池の【+】を上にして装着します。
- ③ 電池ホルダーを「カチッ」と音がするまではめ込みます。

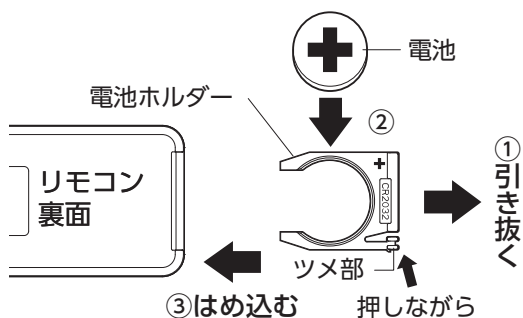
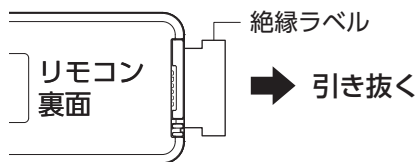

■ 操作範囲

リモコンの送信部を本体のリモコン受信部に向けて使用してください。操作距離は直線で約5mです。

テレビやオーディオのリモコン等を使用した際、まれに本体が反応して動作することがあります。これは本製品と同じ周波数を利用している機器で起きる現象です。そのような場合は本体に影響しない場所でご使用ください。

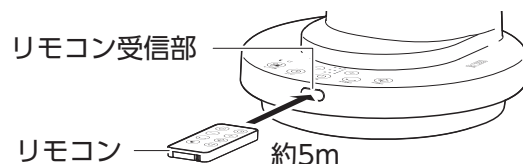

■ 収納について

リモコンは本体のリモコン貼付位置に貼り付けできます。

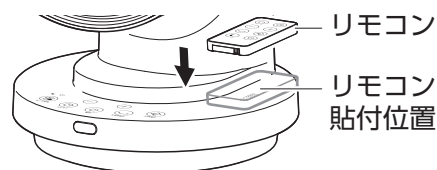

ご使用の前に

設置について

- 本体は障害物がなく、安定した水平な場所に設置してください。
 - ・ 不安定な場所や棚の上への設置は、転倒や落下によるケガや破損の原因になります。
 - ・ カーテンなどの近く、毛足の長いじゅうたんなどの上に設置すると、巻き込みによる事故や破損の原因になります。
- 用途にあわせて設置場所や吹出方向を変えて、効率よく空気を循環させてください。

■ 設置例

冷房使用時

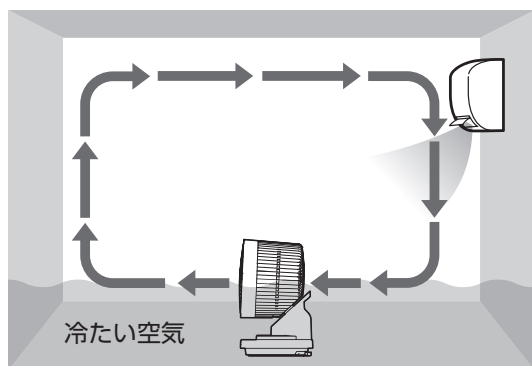

床にたまった冷たい空気を循環させ、部屋全体を快適にします。

暖房使用時

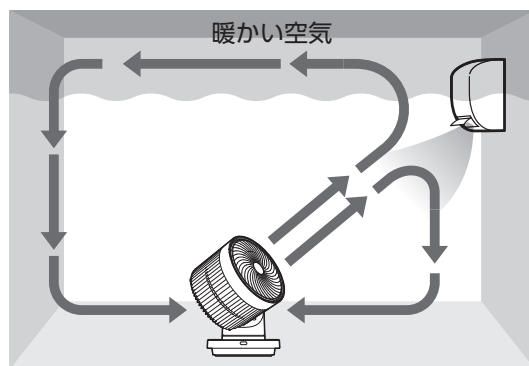

天井にたまった暖かい空気を循環させ、足元まで快適にします。

循環

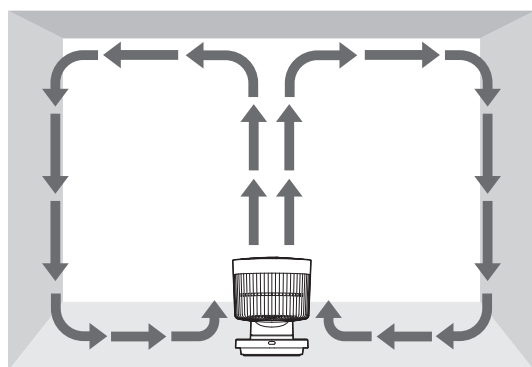

天井に風を送り、部屋全体の空気を循環させます。

換気

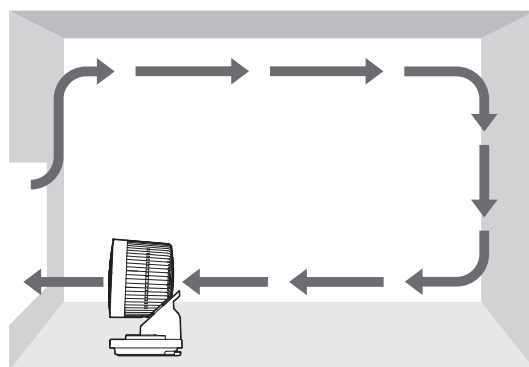

部屋の空気を入れ替えます。

ご使用方法

運転する

- ① 電源プラグをコンセントに差し込みます。
“ピーピーツ”と電子音が鳴って、待機状態となります。

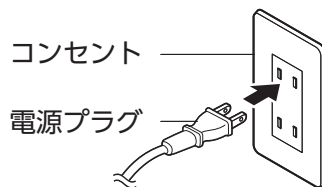

- ② 操作部またはリモコンの『電源』ボタンを押します。
ディスプレイに風量「1」と表示され、風量「1」で運転を開始します。
- 本体とリモコンのボタン操作時は、“ピッ”と電子音が鳴ります。
 - お好みで風量の切り替え、おやすみモード設定・衣類乾燥モード設定・オフタイマー設定・左右首振り設定・3D首振り設定を行ってください。

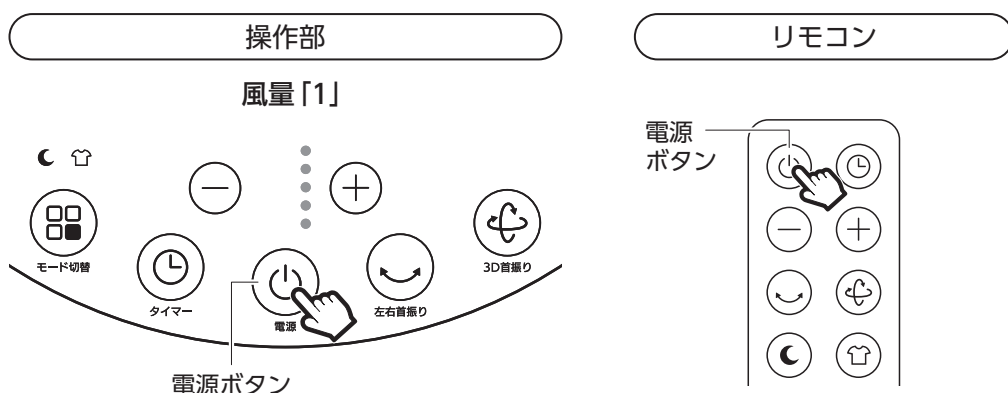

停止する

- 運転中に操作部またはリモコンの『電源』ボタンを押します。
“ピーツ”と電子音が鳴って、全てのランプとディスプレイが消灯し、運転を停止します。
ご使用にならない時は、電源プラグを電源コンセントから抜いてください。

メモリー機能

- 一度運転を停止させて再びご使用になるときは、停止時の設定で運転を再開します。
(オフタイマー設定は除く)

初めてご使用になるときや電源プラグを差し直したときは、風量「1」で運転を開始します。

減灯機能

- 各ランプとディスプレイは、最後の操作から約1分後に減灯します。

ご使用方法

風量を切り替える

送風運転の風量を「1」～「9」の9段階で切り替えできます。

運転中に操作部またはリモコンの『風量+』ボタンまたは『風量-』ボタンを押します。風量の設定にあわせてディスプレイの表示が切り替わります。

- 風量は数字が大きくなるほど強くなります。
- 『風量+』ボタンを押すたびに風量が強くなり、『風量-』を押すたびに風量が弱くなります。
- 風量「1」のときに『風量-』を押したときと、風量「9」のときに『風量+』を押したときは、“ピピッ”と電子音が鳴ります。

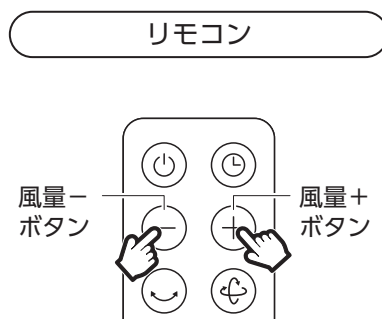
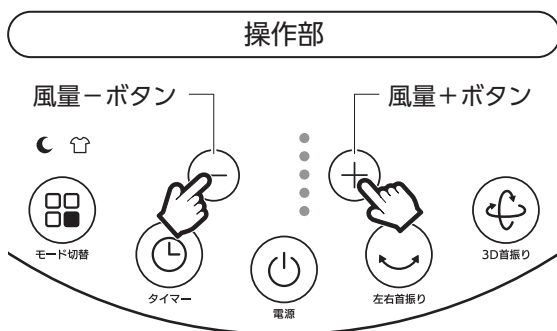

ディスプレイ

風量「1」 風量「2」 風量「3」 風量「4」 風量「5」 風量「6」 風量「7」 風量「8」 風量「9」



オフタイマーを使う

1～9時間(1時間単位)の範囲で設定した時間が経過すると自動で運転を停止します。

■ オフタイマーの設定のしかた

- ① 運転中に操作部またはリモコンの『オフタイマー』ボタンを押します。
『オフタイマー』ランプが点灯して、ディスプレイが設定表示に切り替わり点滅します。
初めてご使用になるときや電源プラグを差し直したときの表示時間は「0」になります。

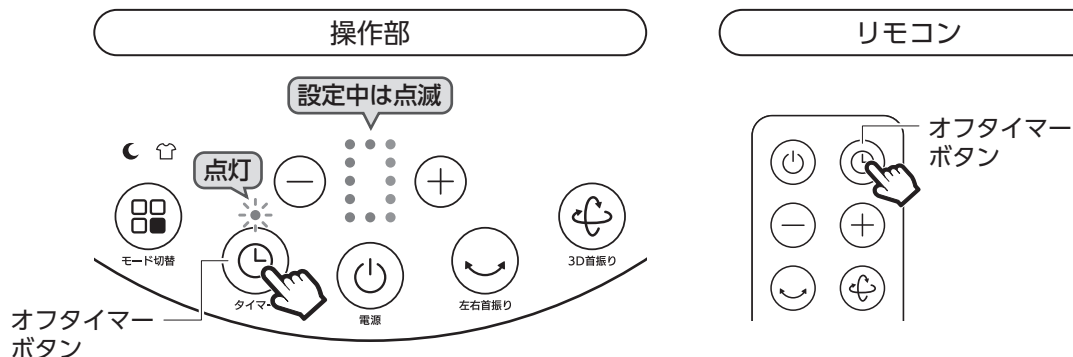

- ② ディスプレイの点滅表示中に、操作部またはリモコンの『オフタイマー』ボタンを押します。
 - ・ディスプレイの点滅時間は約5秒間です。
 - ・『オフタイマー』ボタンを押すたびに1時間単位で設定時間が切り替わります。
点滅中に他のボタンを押した場合は、表示していた時間で設定されます。

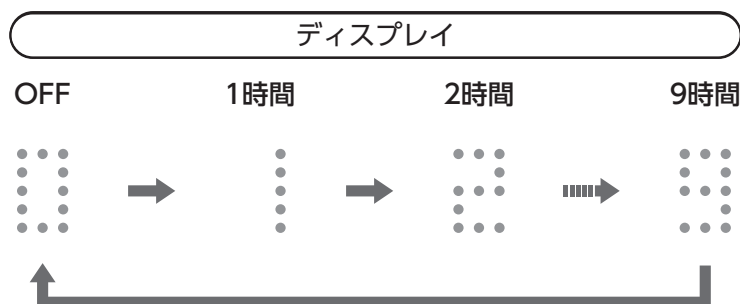

- ③ 時間を設定したあと、ディスプレイの表示が点滅から点灯(風量表示)に切り替わると、設定完了となります。

オフタイマーの設定中は、『オフタイマー』ランプが点灯したままで運転します。

■ オフタイマー設定完了後のディスプレイ表示

オフタイマー設定中は、ディスプレイに風量を表示します。

残り時間を確認したいときは、操作部またはリモコンの『オフタイマー』ボタンを押すと、残り時間を約5秒間点滅表示したあと、風量表示に戻ります。

※時間経過にあわせて残り時間は減少します。

■ オフタイマーの解除のしかた

操作部またはリモコンの『オフタイマー』ボタンを繰り返し押して、ディスプレイ表示を「0」にあわせます。

約5秒後にディスプレイの表示が点滅から点灯(風量表示)に切り替わり、『オフタイマー』ランプが消灯して解除されます。

ご使用方法

運転モードを切り替える

■ 各運転モードの動作内容

おやすみ	『おやすみ』ランプが減灯し、その他のランプとディスプレイが全て消灯して、設定した風量から約20分経過するたびに風量が1段階ずつ下り、風量が「1」になるとそのまま運転を続けます。
衣類乾燥	送風運転の風量「9」より更に強い風量「H」に切り替わり、同時に左右首振り運転と3D首振り運転も開始して運転します。

■ 運転モードの切り替えかたと解除のしかた

● 本体操作の場合

- 『モード切替』ボタンを押すたびに下図の順で運転モードが切り替わり、モードにあわせてディスプレイ表示と点灯するランプも切り替わります。
- 運転モードを解除する場合は、送風運転に切り替わるまで繰り返し『モード切替』ボタンを押します。解除後の風量設定は、運転モード設定前と同じになります。

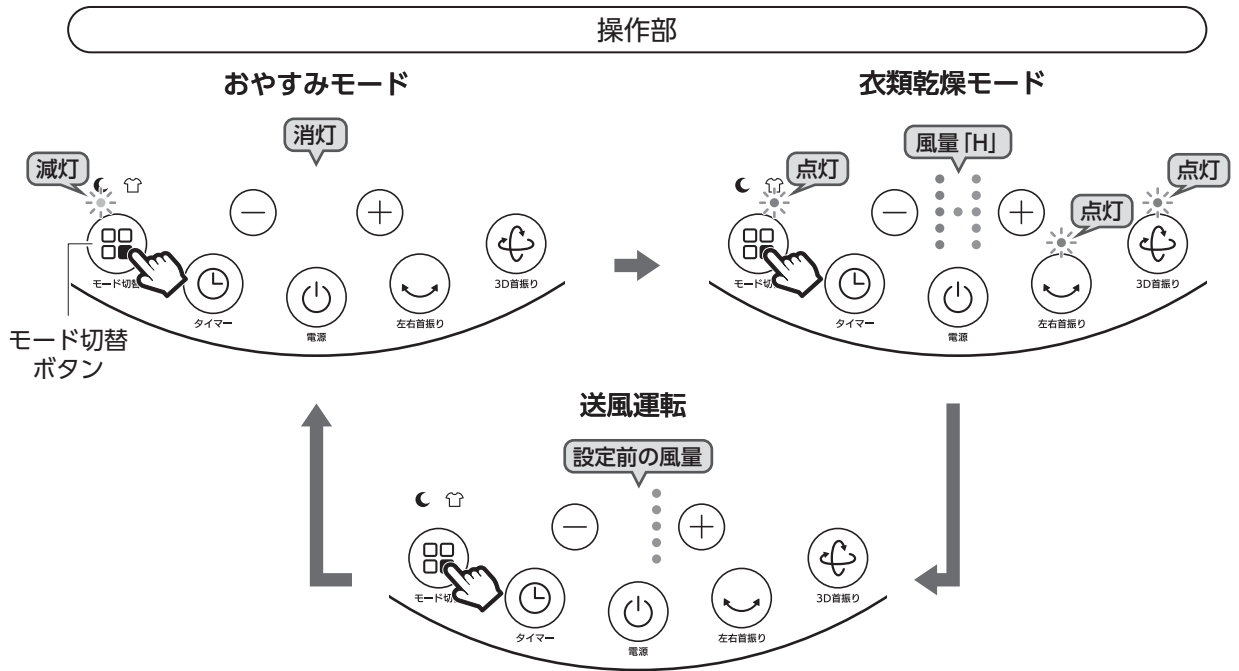

● リモコン操作の場合

- 設定する運転モードのボタンを押します。設定にあわせてディスプレイ表示と点灯するランプが切り替わります。表示内容は「本体操作の場合」と同じになります。
- 運転モードを解除する場合は、設定した運転モードのボタンをもう一度押すと送風運転に切り替わります。解除後の風量設定は、運転モード設定前と同じになります。

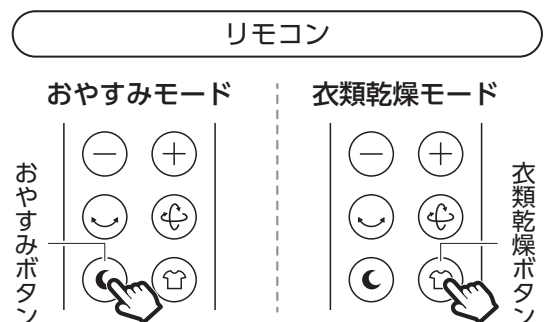

メモ 操作部またはリモコンの『風量+』ボタンまたは『風量-』ボタンを押しても、送風運転に切り替えることができます。

■ おやすみモードについて

『おやすみ』ランプが減灯し、その他のランプとディスプレイが全て消灯して、設定した風量から約20分経過するたびに風量が1段階ずつ下り、風量が「1」になるとそのまま運転を続けます。

● おやすみモード動作の風量制御

◎例：風量「7」でおやすみモードを設定したときの動作

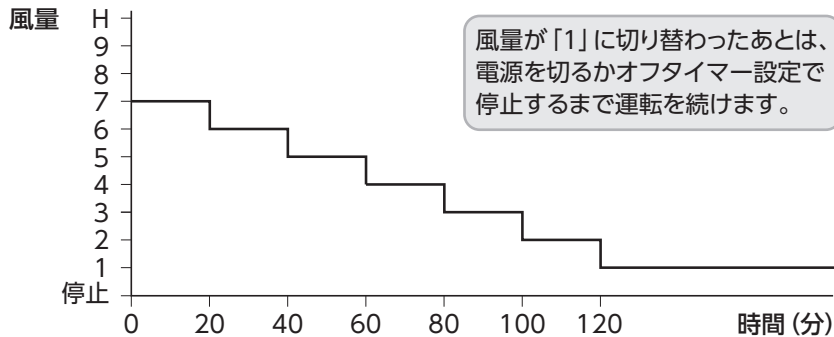

● おやすみモード時にオフタイマーを設定する場合

「オフタイマーを使う」の内容に従って設定してください。

設定完了後はディスプレイが消灯し、『オフタイマー』ランプが減灯して運転します。

● おやすみモード時に首振り運転 (左右首振り・3D首振り) を設定する場合

「首振り運転をする」の内容に従って設定してください。

おやすみモード時は首振り運転を設定しても、『左右首振り』ランプと『3D首振り』ランプは点灯しません。

■ 衣類乾燥モードについて

送風運転の風量「9」より更に強い風量「H」に切り替わり、同時に左右首振り運転と3D首振り運転も開始して運転します。

● 衣類乾燥モード時の首振り設定

左右首振りと3D首振りは個別に解除ができます。『左右首振り』ボタンまたは『3D首振り』ボタンを押して解除してください。

操作部

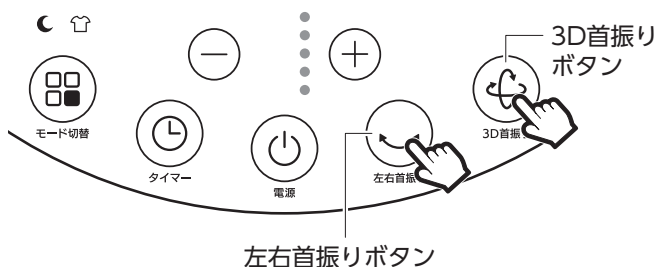

リモコン

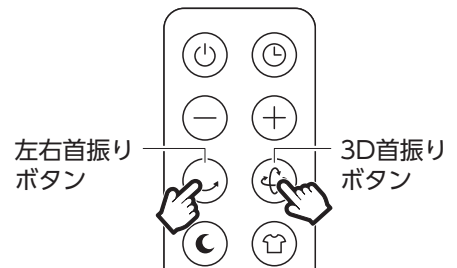

ご使用方法

首振り運転をする

左右方向・3D首振りにより全方向の範囲で首振り運転の方向を設定できます。

⚠ 注意



禁止

左右首振りと3D首振りともに手で首振りの角度を変更しないでください。
故障の原因になります。

■ 左右方向の首振り

● 開始する

運転中に操作部またはリモコンの『左右首振り』ボタンを押します。
『左右首振り』ランプが点灯して、左右方向に約60°の範囲で可動します。

● 停止する

操作部またはリモコンの『左右首振り』ボタンを押すと、『左右首振り』ランプが消灯して、左右方向の首振り運転を停止します。

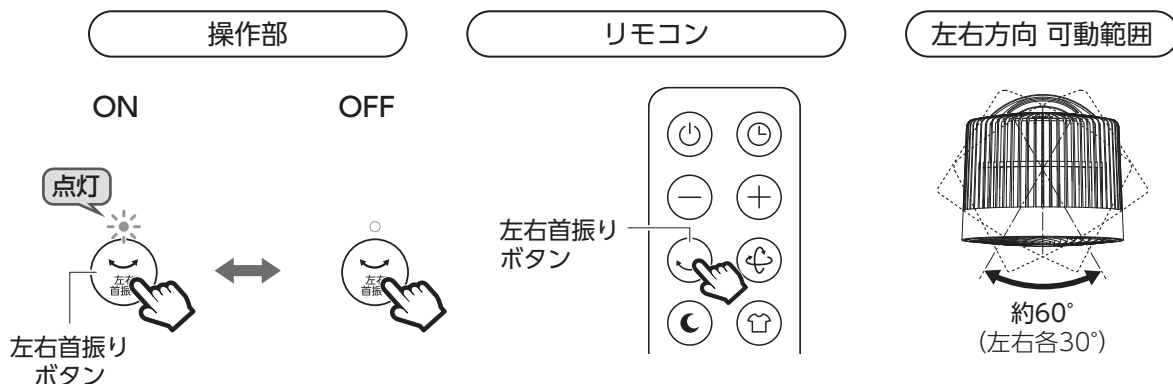

■ 3D首振り

● 開始する

運転中に操作部またはリモコンの『3D首振り』ボタンを押すと、『3D首振り』ランプが点灯して送風口が約360°の範囲で回転をします。

● 停止する

運転中に操作部またはリモコンの『3D首振り』ボタンを押すと、『3D首振り』ランプが消灯して、3D首振りを停止します。

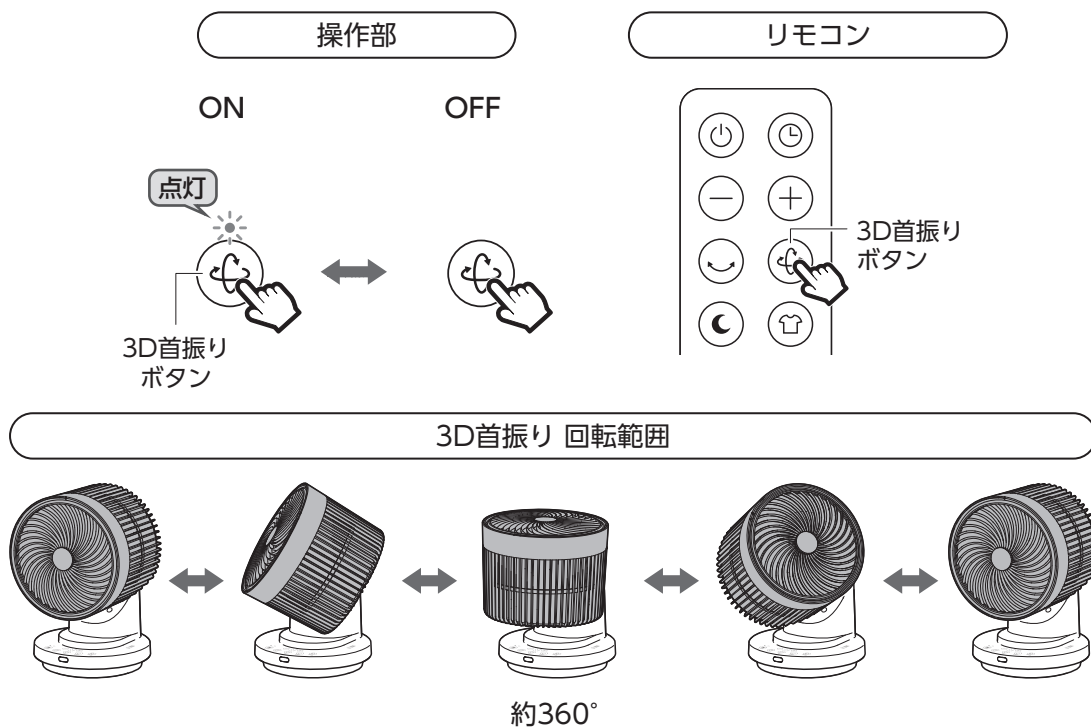

メモ

左右首振り運転と3D首振り時に、音や首の揺れを感じることがありますが、首振りモーター特有の音や首振り機構特有の揺れで、故障ではありません。

お手入れと保管方法

■ 本体とリモコンのお手入れ

ぬるま湯か薄めた台所用中性洗剤に浸してよく絞った柔らかい布で汚れを拭き取ってください。そのあと乾いた柔らかい布で拭いて、しっかりと乾かしてください。

- お手入れには塩素系/アルカリ系の洗剤や、シンナー・ベンジン・アルコールなどは使用しないでください。
- リモコンの電池は取り外してください。

警告



お手入れの際は必ず電源プラグをコンセントから抜いてください。感電やケガの原因になります。

■ 前ガード、後ろガード、羽根のお手入れ

ガードのすき間にたまったホコリは掃除機で吸い取ってください。汚れがひどい場合は、前ガード、後ろガード、羽根を取り外してお手入れをしてください。

- ホコリがたまった状態でご使用を続けると、モーターの過熱や異常音などの原因になります。定期的に点検、お手入れをしてください。
- 取り外した状態で水洗いもできます。水洗いをしたあとは水分をよく拭き取り、陰干しをして十分に乾かしてください。

■ 前ガード、後ろガード、羽根の取り外しかた

① 前ガードを取り外します。

マークAがマークCの左下になるまで反時計回りに回してください。

両手で前ガードに指をかけて同時に回すと取り外しやすくなります。
※脱落を防ぐために少し固めに設定しています。

② スピンナーを取り外します。

片手で羽根を持ち、スピナーを「OPEN」の方向（時計回り）に回してください。

③ 羽根を取り外します。

④ 固定ナットを取り外します。

「ユルム」/「OPEN」の方向（反時計回り）にネジ部から外れるまで回してください。

⑤ 後ろガードを取り外します。

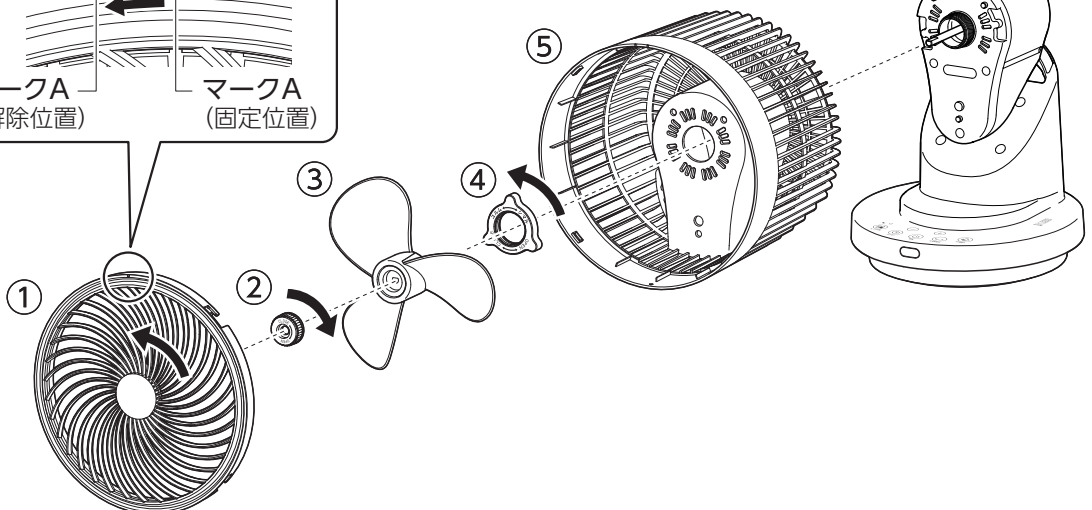
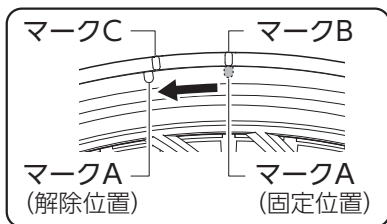

■ 前ガード、後ろガード、羽根の取り付けかた

次の内容に注意して取り外しと逆の手順で取り付けてください。

● 後ろガードの取り付け

モーター部の突起(4か所)と後ろガードの取付穴の位置をあわせてください。

固定ナットを「シマル」/「CLOSE」の方向(時計回り)に回して、後ろガードにガタつきがないようにしっかりと固定してください。

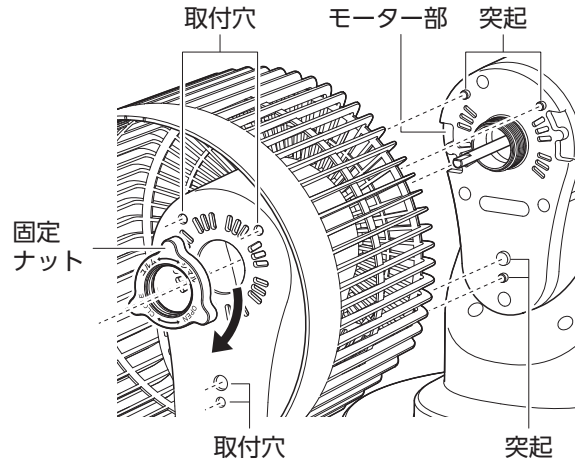

● 羽根の取り付け

羽根の取付穴の平面部とシャフトの平面部の向きをあわせてください。

● スピンナーの取り付け

片手で羽根を持ち、スピナーをシャフトに取り付け、「CLOSE」の方向(反時計回り)にしっかりと締め付けてください。

※スピナーの締め付けが緩いまま使用すると、本体が振動したり、音が大きくなったりして、破損や故障の原因になります。

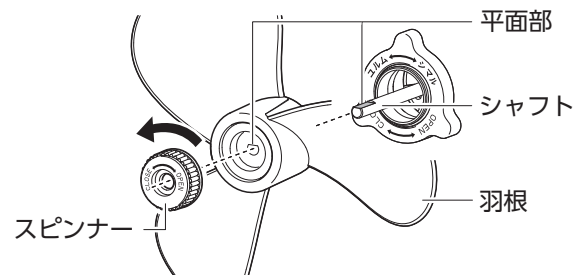

● 前ガードの取り付け

マークAをマークCの左下にあわせて後ろガードに取り付け、マークAとマークBが一致するまで時計回りに回してください。

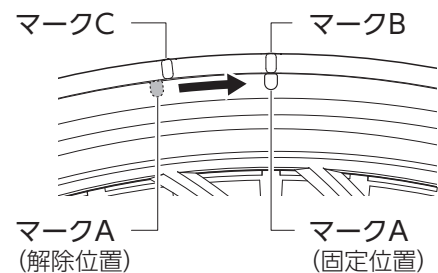

■ 保管方法

- お手入れのあとは各部の水分をよく拭き取り、陰干しをしてしっかりと乾かしてください。湿ったまま保管すると、カビの発生や故障の原因となります。
- リモコンからコイン形電池を抜いて、コイン形電池の電極(+/-)にセロハンテープなど絶縁性のテープを貼って保管してください。
- 本体にポリ袋をかぶせてお買い上げ時の箱などに入れて、直射日光を避け、湿気の少ない場所に保管してください。

故障かな?と思ったら

スリーアップカスタマーサポートにご連絡いただく前に、下記項目の確認をお願いいたします。

症状	考えられる原因	対処方法
運転しない	<ul style="list-style-type: none"> 電源プラグが外れている。 通電していない。 	<ul style="list-style-type: none"> 電源プラグをコンセントに接続してください。 ブレーカーが落ちていないか確認してください。
運転が停止した	<ul style="list-style-type: none"> オフタイマーが設定されている。 	<ul style="list-style-type: none"> オフタイマー設定時は、設定時間になると自動的に運転を停止します。設定を解除するか、設定時間を変更してください。
リモコンで動作しない	<ul style="list-style-type: none"> 電池が消耗している。 電池の入れかた(+/-)が間違っている。 本体の受信部にリモコンを向けていない。またはリモコンと受信部の間に障害物がある。 本体とリモコンとの距離が離れている。 本体の受信部とリモコンの送信部が汚れている。 本体の受信部に直射日光などの強い光が当たっている。 	<ul style="list-style-type: none"> 新しい電池に交換してください。 電池を正しい向きに入れ直してください。 障害物を取り除き、リモコンを本体に向けてください。また、誤作動などが発生する場合は、本体の設置場所を変更してください。 操作距離は直線で約5mです。操作位置または本体の設置場所を変更してください。 本体の受信部とリモコンの送信部のお手入れをしてください。 本体の受信部に直射日光などの強い光が当たらないよう、本体の設置場所を変更してください。
運転音が大きい	<ul style="list-style-type: none"> 不安定な場所に設置している。 羽根にホコリが付着している。 前ガード・後ろガード・羽根・スピナー・固定ナットが正しく取り付けられていない。 	<ul style="list-style-type: none"> 水平で安定した場所に設置してください。 「お手入れと保管方法」に従ってお手入れをしてください。 「お手入れと保管方法」に従って、正しく取り付けてください。
首振り時に音や首の揺れを感じる	<ul style="list-style-type: none"> 首振り運転時に音が鳴ることや、首が揺れることがある。 	<ul style="list-style-type: none"> 首振りモーター特有の音や、首振り機構特有の揺れで、故障ではありません。
ディスプレイが消灯している	<ul style="list-style-type: none"> おやすみモードで運転している。 	<ul style="list-style-type: none"> おやすみモード時は、ディスプレイが消灯して運転します。
操作していないのに風量が弱くなる	<ul style="list-style-type: none"> おやすみモードで運転している。 	<ul style="list-style-type: none"> おやすみモード時は、設定した風量から約20分経過するたびに風量「1」になるまで風量が1段階ずつ下がりながら運転します。

※ 上記の点検を行っても異常がある場合は、スリーアップカスタマーサポートまでご連絡ください。

長期使用製品についてのご注意

長期間の使用により下記のような症状が見られた場合は、すぐに電源を切って、コンセントから電源プラグを抜いて、お買い上げの販売店またはスリーアップカスタマーサポートにご相談ください。

- | | |
|------------------------|-------------------------------|
| ●電源を入れてもファンが回らない。 | ●モーター部分が異常に熱かったり、焦げくさいにおいがする。 |
| ●ファンが回っても、回転が不規則に変化する。 | ●電源コードが折れ曲がったり破損している。 |
| ●回転するときに異常な音や振動がする。 | ●電源コードに触れると、電源が切れたり入ったりする。 |

